

с 1994 года

SOLID



КАТАЛОГ
ПРОДУКЦИИ

ПОДЛОЖКА под напольные покрытия

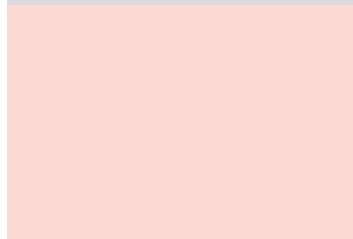
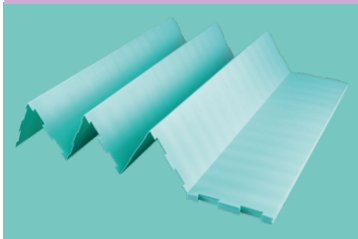
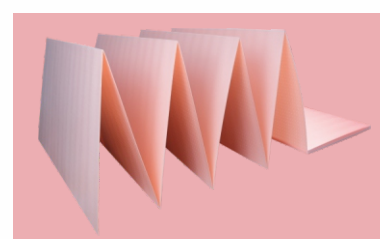
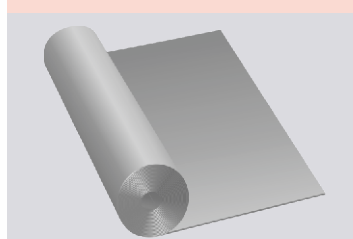
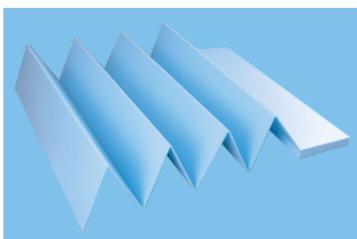
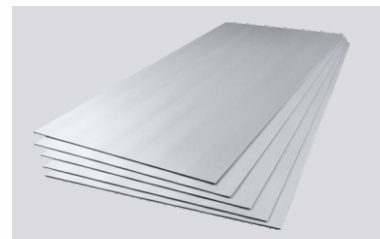
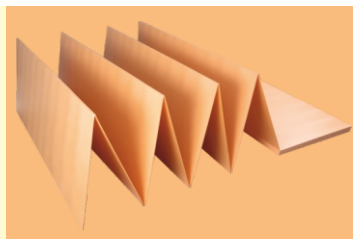
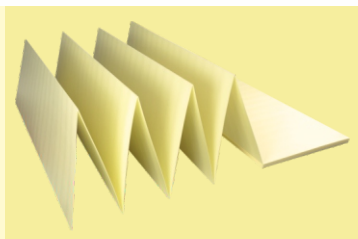
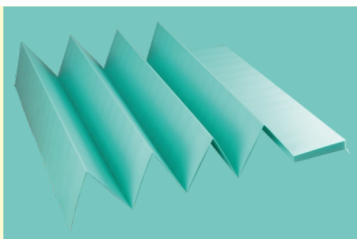

since 1994

www.solidgroup.ru

PRODUCT CATALOGUE

Parquet / Laminate / LVT insulating underlays

ПОДЛОЖКА ДЛЯ НАПОЛЬНЫХ ПОКРЫТИЙ LVT С СИСТЕМОЙ CLICK

LVT floors with click system

- 2 Листовая 1,5мм / Sheet underlay 1,5mm
- 3-4 Гармошка Anti-Slip 1,5мм / Accordion-folded underlay Anti-Slip 1,5мм

ПОДЛОЖКА ПОД ЛАМИНАТ И ПАРКЕТНУЮ ДОСКУ

Parquet / Laminate insulating underlay

- 5 Рулонная 2мм / Roll underlay 2mm
- 6 Листовая 2мм / Sheet underlay 2mm
- 7 Гармошка 2мм / Accordion-folded underlay 2mm
- 8 Листовая 3мм / Sheet underlay 3mm
- 9 Листовая XXL 3мм / Sheet underlay XXL 3mm
- 10 Листовая 3мм, ЗЕЛЕНЫЙ ЛИСТ / Sheet underlay 3mm
- 11-12 Гармошка 3мм / Accordion-folded underlay 3mm
- 13 Гармошка QUICK PUZZLE 3мм / Accordion-folded QUICK PUZZLE underlay 3mm
- 14 Гармошка с пароизоляцией 3мм / Accordion-folded underlay with vapour barrier 3mm
- 15 Рулонная композитная с пароизоляцией 3мм DomoFlex/ DomoFlex with vapour barrier 3mm
- 16 Рулонная композитная с пароизоляцией 3мм Professional series/ Professional series with vapour barrier 3mm
- 17 Листовая AirFlow 3мм / AirFlow EcoGreen underlay 3mm
- 18 Листовая AirFlow 4мм / AirFlow EcoGreen underlay 4mm
- 19 Листовая AirFlow 5мм / AirFlow EcoGreen underlay 5mm
- 20 Листовая 5мм / Sheet underlay 5mm
- 21 Листовая XXL 5мм / Sheet underlay 5mm
- 22 Листовая 5мм, СИНИЙ ЛИСТ / Sheet underlay 5mm
- 23-24 Гармошка 5мм / Accordion-folded underlay 5mm
- 25 Гармошка QUICK PUZZLE 5мм/ Accordion-folded QUICK PUZZLE underlay 5mm
- 26 Гармошка с пароизоляцией 5мм / Accordion-folded underlay with vapour barrier 5mm
- 27 Листовая XXL 6мм / Sheet underlay XXL 6mm

ПОДЛОЖКА ДЛЯ ОТАПЛИВАЕМЫХ ПОЛОВ

Underlay for heated floors

Для водяных и электрических систем / For water and electric systems

- 28 Гармошка перфорированная 1.8мм / Accordion-folded perforated underlay 1.8mm
- 29 Рулонная перфорированная 2мм / Roll perforated underlay 2mm
- 30 Листовая перфорированная 3мм / Sheet perforated underlay 3mm

Для инфракрасных систем / For infrared heating systems

- 31-32 Полимерная композитная 3мм DomoFlex Energy/ Composite polymer underlay 3mm, DomoFlex Energy
- 14 Гармошка с пароизоляцией 3мм / Accordion-folded underlay with vapour barrier 3mm
- 26 Гармошка с пароизоляцией 5мм / Accordion-folded underlay with vapour barrier 5mm

АКСЕССУАРЫ

Accessories

- 33 Гидроизоляционная пленка «Solid Base» / Moisture/vapour barrier film «Solid Base»
- 34 Гидроизоляционная пленка «Solid Base+» / Moisture/vapour barrier film «Solid Base+»
- 35 Скотч металлизированный SOLID AQUA STOP / Metallic tape SOLID AQUA STOP

МАРОЧНАЯ ПРОДУКЦИЯ

Promotional materials

- 35 Марочная продукция/ Promotional materials

О КОМПАНИИ И О ПОДЛОЖКЕ

Advantages of Solid™ underlay / About us

- 36 О компании и о подложке / Advantages of Solid™ underlay / About us

ТЕХНИЧЕСКИЕ ХАРАКТЕРИСТИКИ

Technical specification

- 37 Технические характеристики / Technical specification
- 38 Логистические параметры / Logistics data, Карта складов / Map of warehouses



Подложка

для напольных покрытий LVT с «Click» системой

Подложка листовая 1,5 мм под LVT underlay designed 1,5mm for LVT

Ширина листа/Sheet width – 0.5 m
Длина листа/Sheet length – 1.0 m
Количество листов в пачке/
Quantity of sheets/Pack – 20 шт./pcs.
Толщина листа/Thickness of underlay – 1.5 mm
Площадь упаковки/Surface of underlay – 10 m²

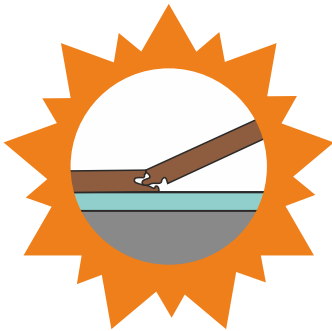

Продлевает срок эксплуатации замковой системы крепления напольного покрытия LVT

Prolongs the life of the LVT floor locking system

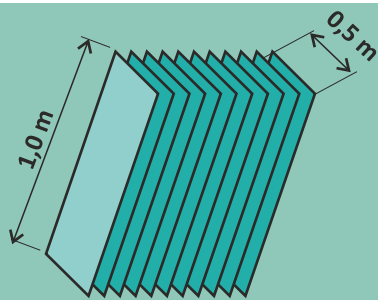

20 листов в пачке 10м²
20 sheets per pack - 10m²

| Размер листа, мм Product dimensions, mm | Размер коробки, мм Box size, mm | Количество пачек в коробке, шт. Quantity pack./box. | Количество м ² в упаковке Packaging m ² /pack. | Количество м ² коробки Quantity m ² /box. | Объем коробки м ³ Box volume, m ³ |
|--|------------------------------------|--|---|--|--|
| 1000*500 | 1015*555*515 | 16 | 10 | 160 | 0.29 |

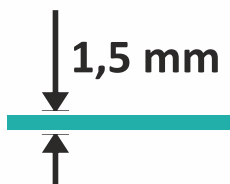

$$S = 10 \text{ m}^2$$

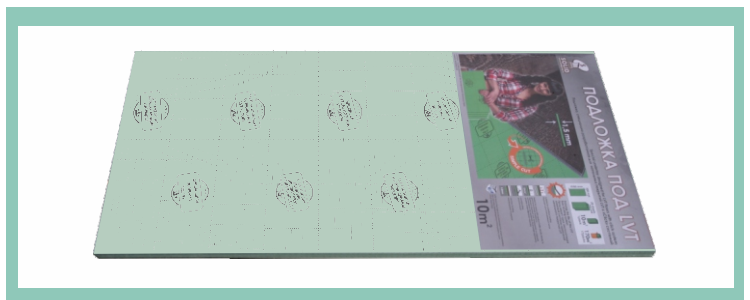

для отапливаемых полов

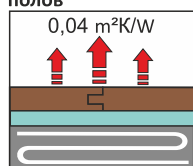

suitable for heated floors

устойчивость к нагрузке

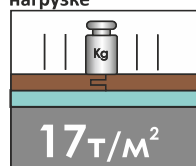

load capacity

звукоизоляция

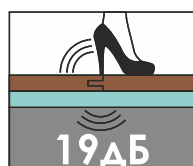

sound insulation

выравнивание основания

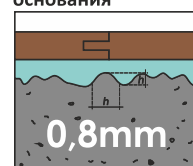

sub-floor levelling



Подложка

для напольных покрытий LVT с «Click» системой



Подложка-гармошка 1,5мм Anti-slip под LVT **СолиД**

Accordion-folded underlay 1,5mm anti-slip for LVT

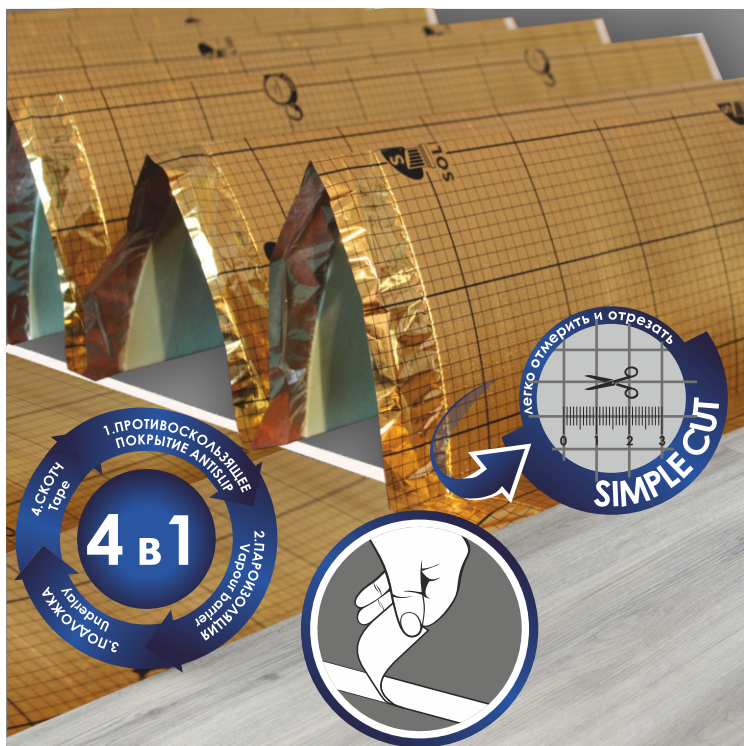

Ширина шага/Fold width – 0.25 m
 Ширина полотна/Width of underlay – 1.0m
 Длина полотна/Length of underlay – 10m
 Толщина полотна /Thickness of underlay – 1.5mm
 Площадь полотна/Surface of underlay – 10m²

- ✓ Противоскользящее покрытие предотвращает расхождение замков LVT панелей при эксплуатации
Anti-slip layer avoids dislocation of LVT flooring locks
- ✓ Пароизоляционная пленка не пропускает влагу
Vapour barrier film avoids underfloor moisture reaching the flooring
- ✓ Интегрированный скотч и нахлест пленки обеспечивают герметичный шов между полотнами подложки
Integrated adhesive tape and film overlap ensure light seals between underlay strips
- ✓ Подложка сохраняет оптимальное состояние LVT при длительной статической нагрузке (от тяжелой мебели)
Preserves the optimum condition of LVT under long-term static load (created by heavy furniture)
- ✓ Обеспечивает защиту от падающих предметов
Protects from falling objects
- ✓ Продлевает срок эксплуатации замковой системы крепления панелей LVT
Extends the service life of locking system for LVT panels

| Размер полотна, мм Product dimensions, mm | Размер коробки, мм Box size, mm | Количество пачек в коробке, шт Quantity pack./box. | Количество м ² в упаковке Packaging m ² /pack. | Количество м ² коробке Quantity m ² /box. | Объем коробки м ³ Box volume, m ³ |
|--|------------------------------------|---|---|--|--|
| 1000*10000 | 1075*555*515 | 12 | 10 | 120 | 0.3 |

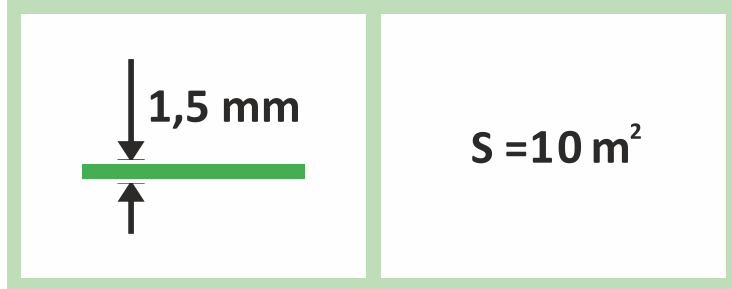
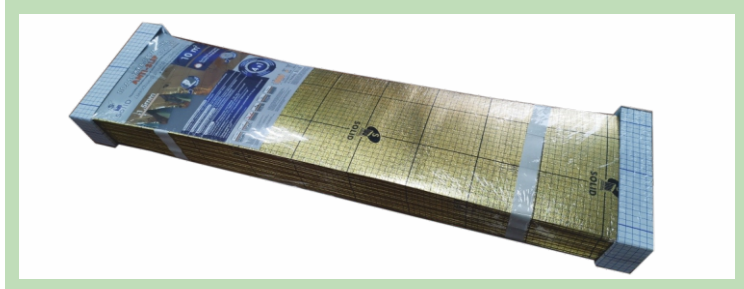
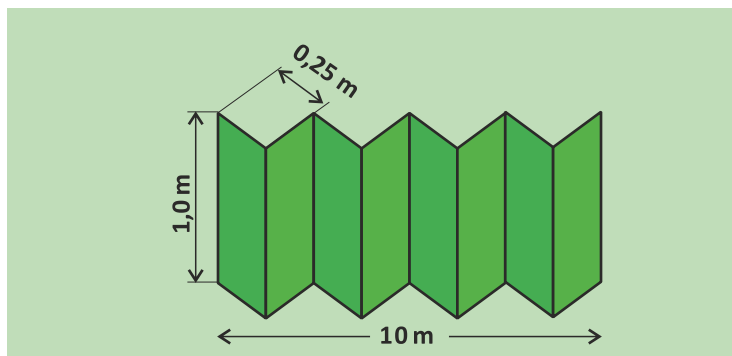

пароизоляция

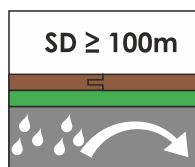

vapour barrier

термоизоляция

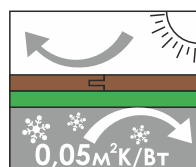

thermal insulation

теплотражение

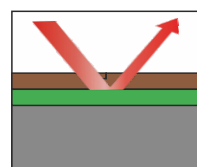

heat reflexion

звукоизоляция

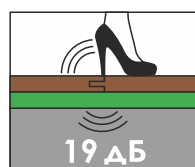

sound insulation

устойчивость к нагрузке

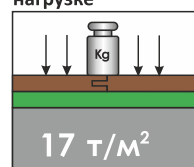

load capacity

выравнивание основания

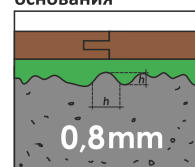

sub-floor levelling



Quick installation!
Быстрый монтаж!

Подложка-гармошка 1,5мм Anti-slip под LVT

Accordion-folded underlay 1,5mm anti-slip for LVT

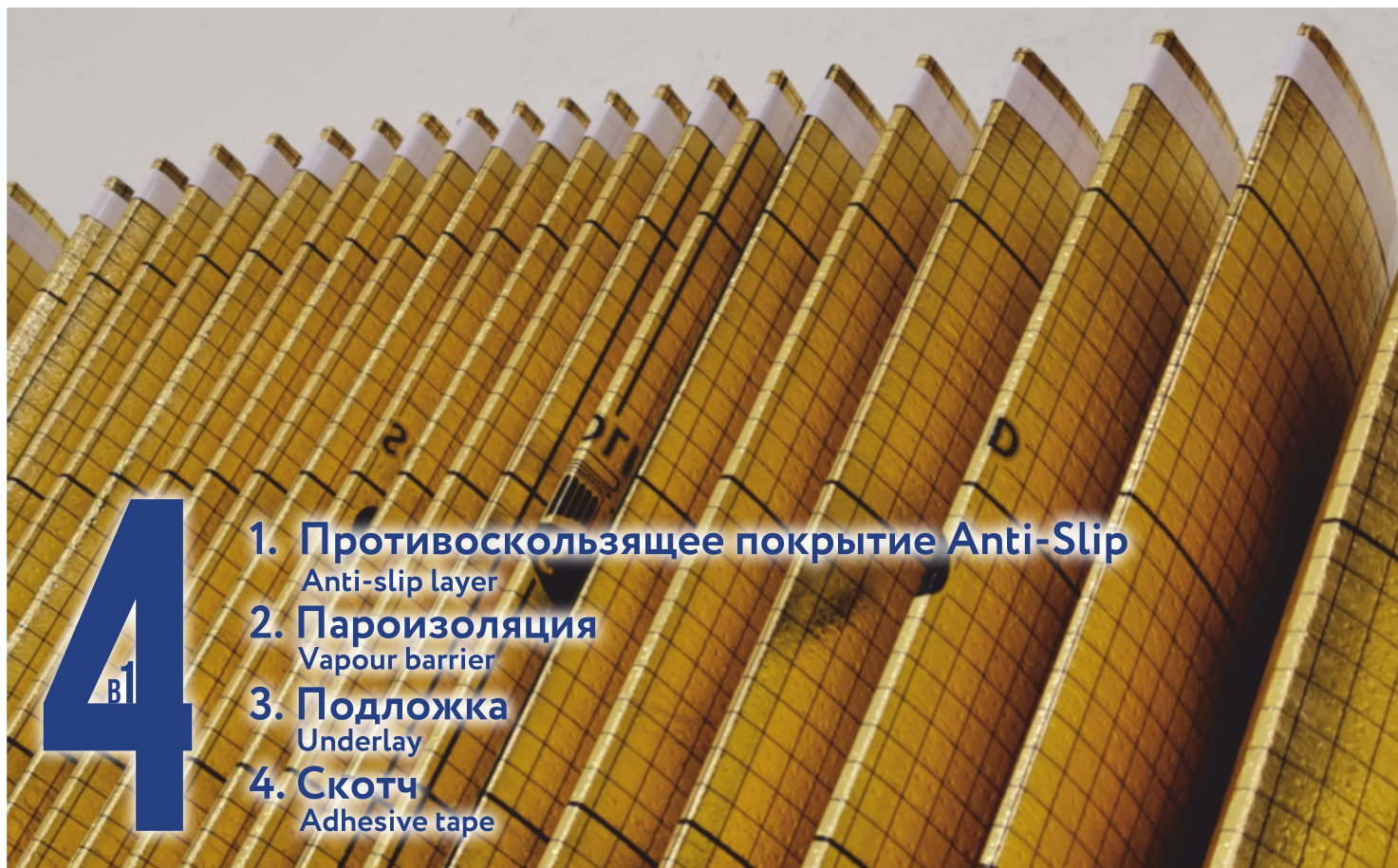

1. Противоскользящее покрытие Anti-Slip
Anti-slip layer
2. Пароизоляция
Vapour barrier
3. Подложка
Underlay
4. Скотч
Adhesive tape

Подложка-гармошка ANTI-SLIP под LVT представляет собой специальную подложку под LVT панели с замковой системой Click. Она обладает высокой устойчивостью к нагрузкам и отлично подходит для помещений со значительным трафиком. Оснащена системой ANTI-SLIP – специальным антискользящим слоем, защищающим замки напольного винилового покрытия и препятствующим скольжению панелей LVT.

Accordion-folded anti-slip underlay for LVT floors has the form of special underlay for LVT panels with click system. It possesses high resistance to loads and perfectly suitable for rooms with heavy traffic. It has a special anti-slip layer which protects LVT locks and prevents LVT panels from sliding.

Подложка изготовлена из экструдированного полистирола в форме скрепленных между собой листов – гармошки толщиной 1,5 мм, что обеспечивает более простую и быструю укладку напольного покрытия. Материал не токсичен и не имеет запаха.

The underlay is made of extruded polystyrene in a form of accordion 1,5 mm thick. That provides simple and easy installing. Polystyrene is non-toxic and doesn't have any smell.

Подложка имеет прочное и стабильное соединение. Не требует применения дополнительной уплотнительной ленты, поскольку интегрированный скотч и нахлест пленки обеспечивают герметичный шов между полотнами, а нанесенные на поверхность линии разметки обеспечивают удобство резки материала.

The underlay has strong and stable joint and doesn't require an additional sealing tape as an integrated adhesive tape and overlap provide sealed joint between sheets. It also has a special marking on the underlay cover which allows easy cutting.

Подложка-гармошка ANTI-SLIP под LVT равномерно распределяет нагрев по поверхности при использовании систем теплого пола, обладает повышенной пароизоляцией, препятствует выходу влаги из основания.

Accordion-folded anti-slip underlay for LVT flooring evenly distributes heating over the surface when using floor heating systems, has a higher vapour barrier, prevents moisture penetration from the base.

Подложка-гармошка с пароизоляцией имеет тонкий металлоподобный отражающий верхний слой, что обеспечивает снижение энергопотерь благодаря низкой теплопроводности. Нагревательный элемент легко укладывается на отражающее покрытие.

Accordion-folded anti-slip underlay for LVT flooring has a thin metal-like reflective top layer which provides energy loss reduction due to low heat transmission. Heating element can be easily installed on the reflecting cover.

Специальная разметка на поверхности подложки позволяет легко отмерять и резать полотно.

Special marking on the underlay allows to measure and cut the underlay easily.

Подложка

под ламинированные полы и паркетную доску



Подложка рулонная 2мм, стальная, красная **СОЛИД**

Roll underlay 2 mm steel, red



Ширина полотна/Widht of underlay – 1.1 m
 Длина полотна/Length of underlay – 15 m
 Толщина полотна/Thickness of underlay – 2 mm
 Площадь рулона/Surface of underlay – 16.5 m²
 Количество рулонов в гофроупаковке/
 Quantity of rolls/box – 4 шт./pcs.
 ϕ = 0.25 m



Упаковка в виде рулона позволяет быстро уложить подложку на большой поверхности.

Roll packing allows quick installation on big areas.

| Размер полотна, мм Product dimensions, mm | Размер гофроупаковки, мм Box size, mm | Количество рулонов в гофрокоробке, шт. Quantity pack./box. | Количество м ² в рулоне Packaging m ² /pack. | Количество м ² гофроупаковки, Packaging m ² /box. | Объем гофроупаковки, м ³ Box volume, m ³ |
|--|--|---|---|--|---|
| 1100*15000 | 520*520*1110 | 4 | 16.5 | 66 | 0.3 |

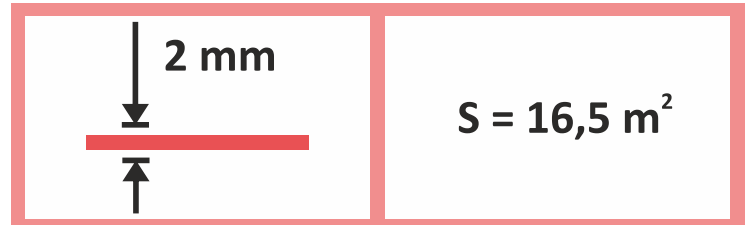
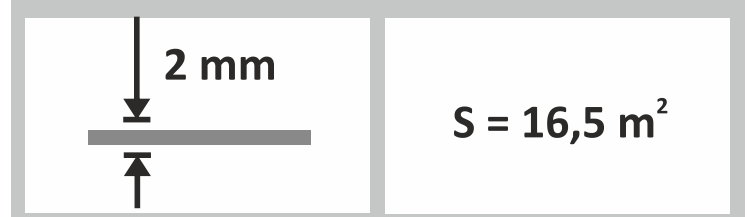
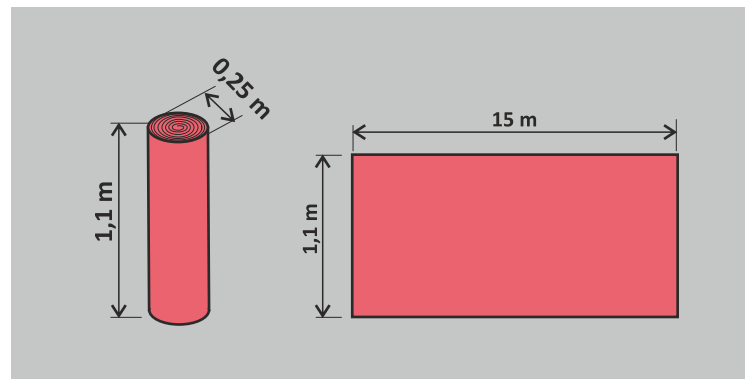

влагоизоляция

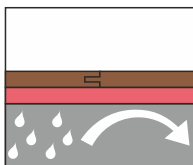

moisture barrier

термоизоляция

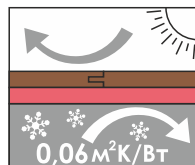

thermal insulation

звукоизоляция

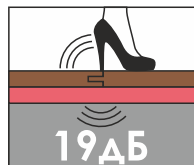

sound insulation

устойчивость к нагрузке

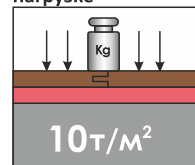

load capacity

выравнивание основания

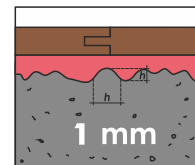

sub-floor levelling



Quick installation!
Быстрый монтаж!



Подложка

под ламинированные полы и паркетную доску

Подложка листовая 2мм, желтая

Sheet underlay 2mm, yellow

Ширина листа/Sheet width – 0.5 m
 Длина листа/Sheet length – 1.05 m
 Количество листов в пачке/
 Quantity of sheets/pack – 10 шт./pcs.
 Толщина листа/Thickness of underlay – 2 mm
 Площадь упаковки/Surface of underlay – 5.25 m²

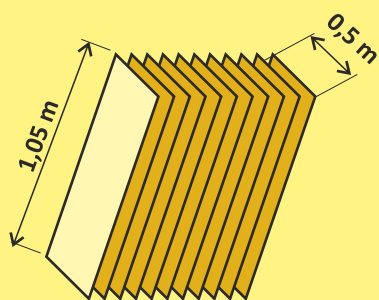

10 листов в пачке 5.25м²
 10 sheets per pack-5.25m²

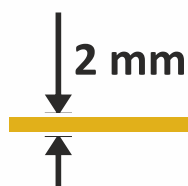

S = 5,25 m²

| Размер листа, мм Product dimensions, mm | Размер коробки, мм Box size, mm | Количество пачек в коробке, шт. Quantity pack./box. | Количество м ² в упаковке Packaging m ² /pack. | Количество м ² в коробке Quantity m ² /box. | Объем коробки м ³ Box volume, m ³ |
|--|------------------------------------|--|---|--|--|
| 1050*500 | 1075*555*515 | 24 | 5.25 | 126 | 0.3 |

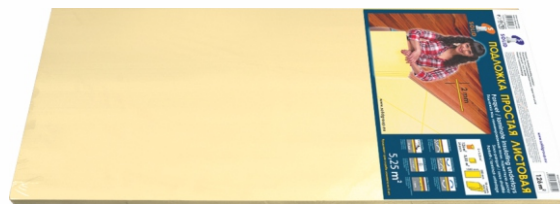

влагоизоляция

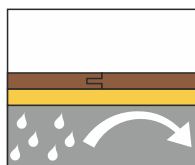

moisture barrier

термоизоляция

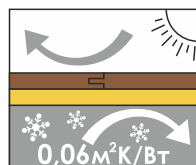

thermal insulation
0,06 м²К/Вт

звукоизоляция

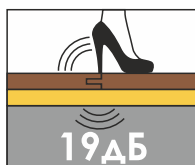

sound insulation
19 дБ

устойчивость к нагрузке

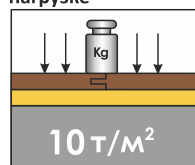

load capacity
10 т/м²

выравнивание основания

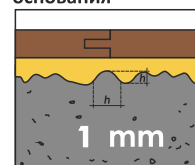

sub-floor levelling
1 mm

Подложка

под ламинированные полы и паркетную доску



Подложка-гармошка 2мм, желтая

Accordion-folded underlay 2mm, yellow



Ширина шара/Fold width – 0.5 m
 Ширина полотна/Width of underlay – 1.05 m
 Длина полотна/Length of underlay – 10 m
 Толщина полотна /Thickness of underlay – 2 mm
 Площадь полотна/Surface of underlay – 10.5 m²

- удобство монтажа
- экономия времени и расходных материалов
- устойчивость к нагрузкам
- Quick installation and consumables economy;
- Accordion-folded underlay sheets have been already fastened together
- High load capacity

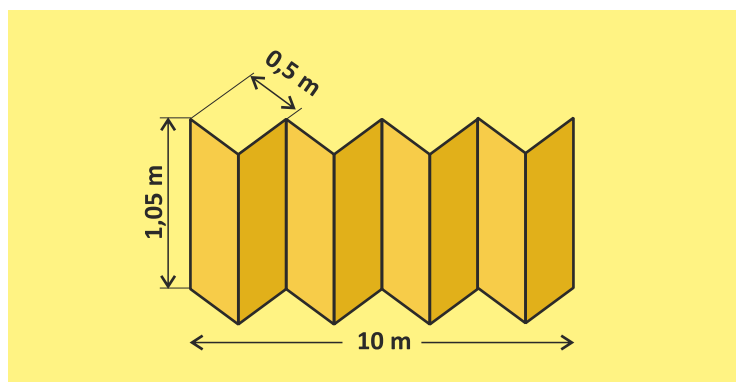

| Размер полотна, мм Product dimensions, mm | Размер коробки, мм Box size, mm | Количество пачек в коробке, шт. Quantity pack./box. | Количество м ² в упаковке Packaging m ² /pack. | Количество м ² коробке Quantity m ² /box. | Объем коробки м ³ Box volume, m ³ |
|--|------------------------------------|--|---|--|--|
| 1050*10000 | 1075*555*515 | 13 | 10.5 | 136.5 | 0.3 |

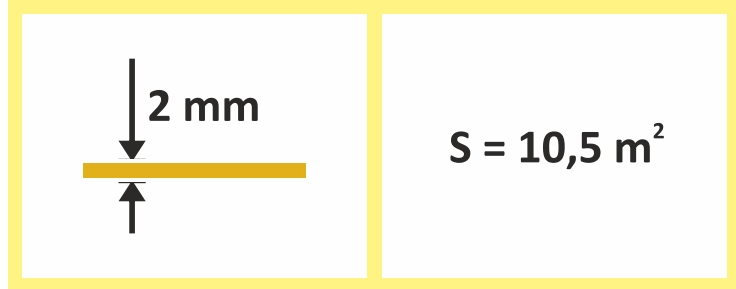

влагоизоляция

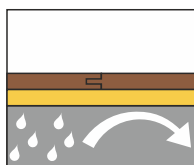

moisture barrier

термоизоляция

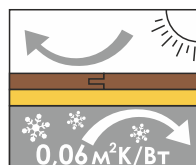

thermal insulation

звукоизоляция

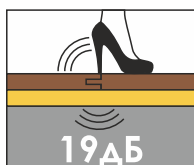

sound insulation

устойчивость к нагрузке

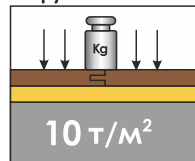

load capacity

выравнивание основания

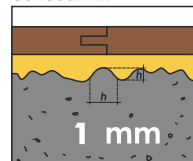

sub-floor levelling



Quick installation!
Быстрый монтаж!



Подложка

под ламинированные полы и паркетную доску

Подложка листовая 3мм, серая

Sheet underlay 3mm, grey

Ширина листа/Sheet width – 0.5 m
 Длина листа/Sheet length – 1.05 m
 Количество листов в пачке/
 Quantity of sheets/Pack – 10 шт./pcs.
 Толщина листа/Thickness of underlay – 3 mm
 Площадь упаковки/Surface of underlay – 5.25 m²

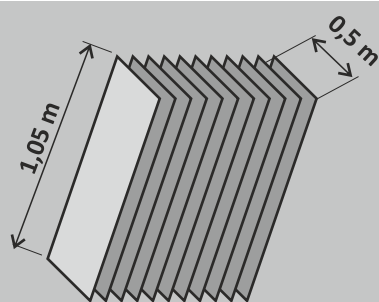

10 листов в пачке 5.25м²
 10 sheets per pack-5.25m²

| Размер листа, мм Product dimensions, mm | Размер коробки, мм Box size, mm | Количество пачек в коробке, шт. Quantity pack./box. | Количество м ² в упаковке Packaging m ² /pack. | Количество м ² в коробке Quantity m ² /box. | Объем коробки м ³ Box volume, m ³ |
|--|------------------------------------|--|---|--|--|
| 1050*500 | 1075*555*515 | 18 | 5.25 | 94.5 | 0.3 |

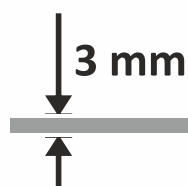

S = 5,25 м²

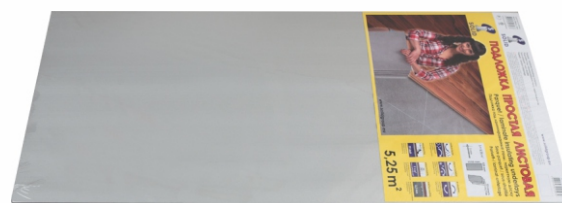

влагоизоляция

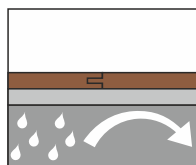

moisture barrier

термоизоляция

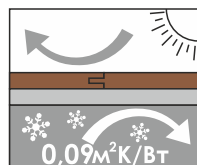

0,09 м²К/Вт

звукоизоляция

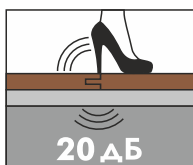

20 дБ

устойчивость к нагрузке

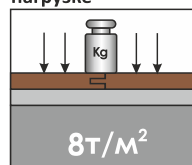

8т/м²

выравнивание основания

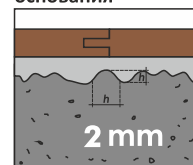

2 mm

Подложка

под ламинированные полы и паркетную доску



Подложка листовая XXL 3мм, салатная, серая

Sheet underlay XXL 3mm, light-green, grey



Ширина листа/Sheet width – 0.5 m
 Длина листа/Sheet length – 1.2 m
 Количество листов в пачке/
 Quantity of sheets/pack – 10 шт./pcs.
 Толщина листа/Thickness of underlay – 3 mm
 Площадь упаковки/Surface of underlay – 6 м²

- ✓ Специальная разметка на поверхности подложки позволяет легко отмерять и резать полотно.
- ✓ Special marking on the underlay allows to measure and cut the underlay easily.

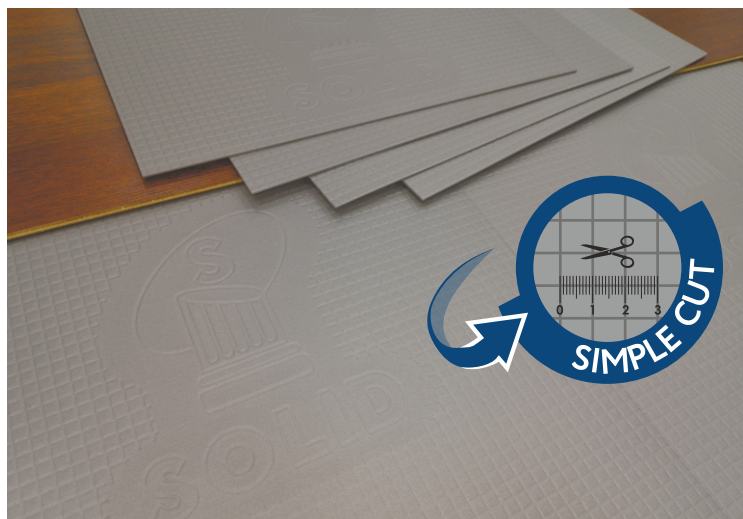
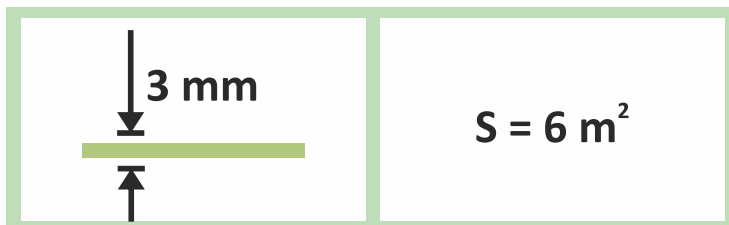

| Размер листа, мм Product dimensions, mm | Размер коробки, мм Box size, mm | Количество пачек в коробке, шт. Quantity pack/box. | Количество м ² в упаковке Packaging m ² /pack. | Количество м ² коробке Quantity m ² /box. | Объем коробки м ³ Box volume, m ³ |
|--|------------------------------------|---|---|--|--|
| 500*1200 | 1200*400*510 | 12 | 6 | 72 | 0,24 |

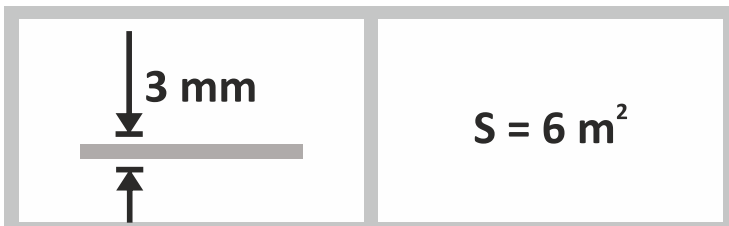

влагоизоляция

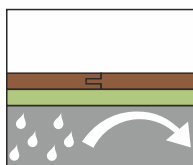

moisture barrier

термоизоляция

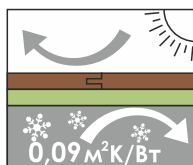

thermal insulation

звукоизоляция

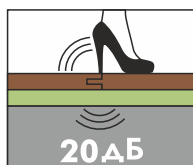

sound insulation

устойчивость к нагрузке

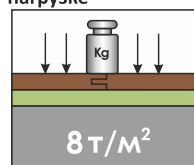

load capacity

выравнивание основания

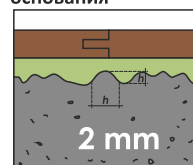

sub-floor levelling

Подложка листовая 3мм, ЗЕЛЕНЫЙ ЛИСТ

Sheet underlay 3mm, green

Ширина листа/Sheet width – 0.5 m
 Длина листа/Sheet length – 1.0 m
 Количество листов в пачке/
 Quantity of sheets/Pack – 10 шт./pcs.
 Толщина листа/Thickness of underlay – 3 mm
 Площадь упаковки/Surface of underlay – 5 m²

- ✓ Специальная разметка на поверхности подложки позволяет легко отмерять и резать полотно.
- ✓ Special marking on the underlay allows to measure and cut the underlay easily.



| Размер листа, мм Product dimensions, mm | Размер коробки, мм Box size, mm | Количество пачек в коробке, шт. Quantity pack./box. | Количество м ² в упаковке Packaging m ² /pack. | Количество м ² в коробке Quantity m ² /box. | Объем коробки м ³ Box volume, m ³ |
|--|------------------------------------|--|---|--|--|
| 1000*500 | 1015*555*515 | 18 | 5 | 90 | 0,29 |



влагоизоляция

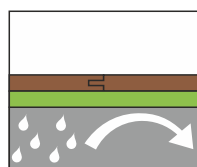

moisture barrier

термоизоляция

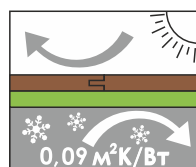

thermal insulation

звукоизоляция

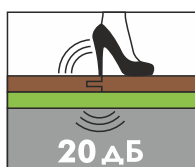

sound insulation

устойчивость к нагрузке

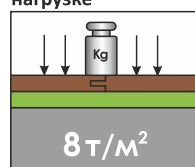

load capacity

выравнивание основания

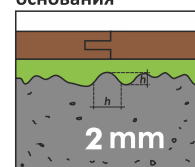

sub-floor levelling

Подложка

под ламинированные полы и паркетную доску



Подложка-гармошка 3мм, зеленая

Accordion-folded underlay 3mm, green



Ширина шага/Fold width – 0.25 m
 Ширина полотна/Width of underlay – 1.05 m
 Длина полотна/Length of underlay – 5 m
 Толщина полотна /Thickness of underlay – 3 mm
 Площадь полотна/Surface of underlay – 5.25 m²

- удобство монтажа
- экономия времени и расходных материалов
- Quick installation and consumables economy;
- Accordion-folded underlay sheets have been already fastened together

| Размер полотна, мм Product dimensions, mm | Размер коробки, мм Box size, mm | Количество пачек в коробке, шт. Quantity pack./box. | Количество м ² в упаковке Packaging m ² /pack. | Количество м ² коробке Quantity m ² /box. | Объем коробки м ³ Box volume, m ³ |
|--|------------------------------------|--|---|--|--|
| 1050*5000 | 1075*555*515 | 18 | 5.25 | 94.5 | 0.3 |

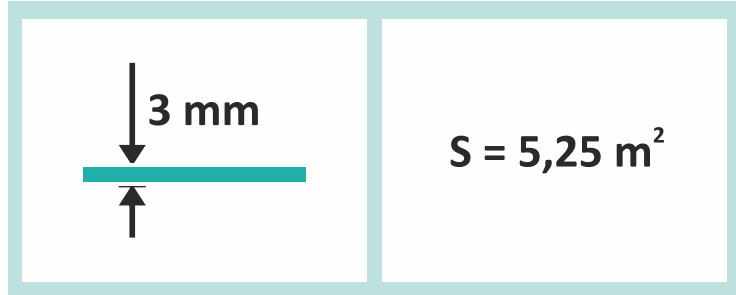
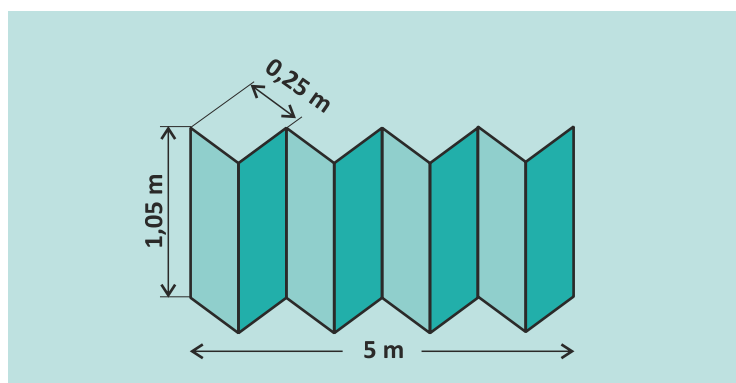

влагоизоляция

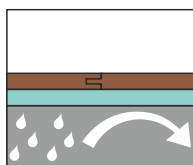

moisture barrier

термоизоляция

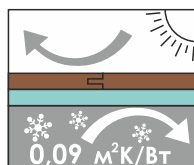

thermal insulation

звукоизоляция



sound insulation

устойчивость к нагрузке

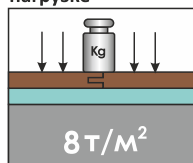

load capacity

выравнивание основания

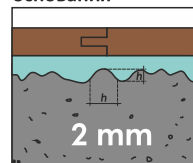

sub-floor levelling



Quick installation!
Быстрый монтаж!



Подложка

под ламинированные полы и паркетную доску

Подложка-гармошка 3мм, оранжевая Accordion-folded underlay 3mm, orange

Ширина шага/Fold width – 0.5 m
 Ширина полотна/Width of underlay – 1.05 m
 Длина полотна/Length of underlay – 10 m
 Толщина полотна /Thickness of underlay – 3 mm
 Площадь полотна/Surface of underlay – 10.5 m²

- удобство монтажа
- экономия времени и расходных материалов
- Quick installation and consumables economy;
- Accordion-folded underlay sheets have been already fastened together

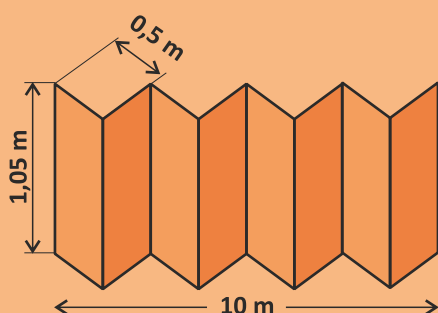

| Размер полотна, мм Product dimensions, mm | Размер коробки, мм Box size, mm | Количество пачек в коробке, шт. Quantity pack./box. | Количество м ² в упаковке Packaging m ² /pack. | Количество м ² коробки Quantity m ² /box. | Объем коробки м ³ Box volume, m ³ |
|--|------------------------------------|--|---|--|--|
| 1050*10000 | 1075*555*515 | 9 | 10.5 | 94.5 | 0.3 |



$$S = 10,5 \text{ m}^2$$



влагоизоляция

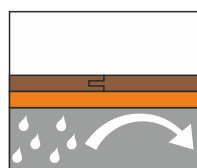

moisture barrier

термоизоляция

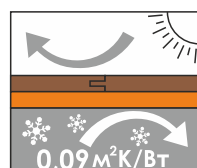

thermal insulation

звукоизоляция

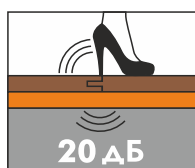

sound insulation

устойчивость к нагрузке

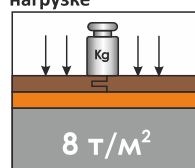

load capacity

выравнивание основания

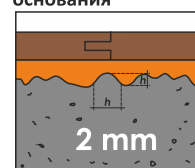

sub-floor levelling



Подложка

под ламинированные полы и паркетную доску



Подложка-гармошка QUICK PUZZLE 3мм, оранжевая

Accordion-folded QUICK PUZZLE underlay 3mm, orange



Ширина шага/Fold width – 0.25 m
 Ширина полотна/Width of underlay – 1.05 m
 Длина полотна/Length of underlay – 5 m
 Толщина полотна /Thickness of underlay – 3 mm
 Площадь полотна/Surface of underlay – 5.2 m²

- ✓ Система «Гармошка + PUZZLE» обеспечивает удобную стыковку и быструю укладку.
- ✓ Специальная разметка на поверхности подложки позволяет легко отмерять и резать полотно.
- ✓ Product shape type such as «Accordion-folded + PUZZLE underlay» allows easy jointing and quick installation.
- ✓ Special marking on the underlay allows to measure and cut the underlay easily.

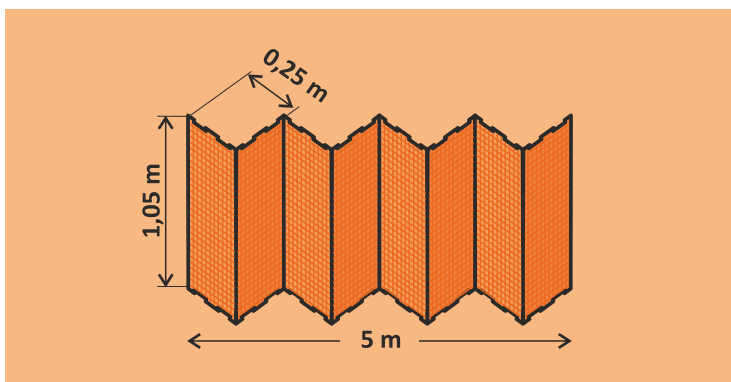

| Размер полотна, мм Product dimensions, mm | Размер коробки, мм Box size, mm | Количество пачек в коробке, шт. Quantity pack./box. | Количество м ² в упаковке Packaging m ² /pack. | Количество м ² коробке Quantity m ² /box. | Объем коробки м ³ Box volume, m ³ |
|--|------------------------------------|--|---|--|--|
| 1050*5000 | 1075*555*515 | 18 | 5.2 | 93.6 | 0.3 |

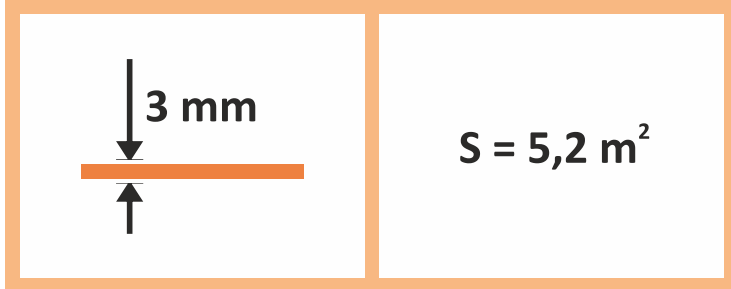

влагоизоляция

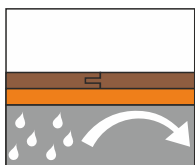

moisture barrier

термоизоляция

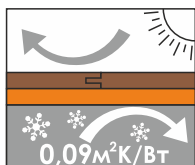

thermal insulation

звукоизоляция



sound insulation

устойчивость к нагрузке

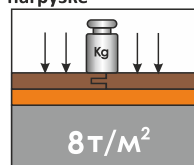

load capacity

выравнивание основания

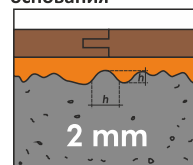

sub-floor levelling



**Quick installation!
Быстрый монтаж!**



Подложка

под ламинированные полы и паркетную доску/для инфракрасных систем теплого пола

Подложка-гармошка с пароизоляцией 3мм, оранжевая

Accordion-folded underlay with vapour barrier 3mm, orange

Ширина шага/Fold width – 0.5 m
 Ширина полотна/Width of underlay – 1.0 m
 Длина полотна/Length of underlay – 10 m
 Толщина полотна /Thickness of underlay – 3 mm
 Площадь полотна/Surface of underlay – 10m²

- ✓ Специальная разметка на поверхности подложки позволяет легко отмерять и резать полотно.
Special marking on the underlay allows to measure and cut the underlay easily.
- ✓ Пароизоляционная пленка не пропускает влагу к напольному покрытию. Дополнительная защита от влаги не требуется.
Vapour barrier film avoids underfloor moisture reaching the flooring. Additional moisture protection is not required.
- ✓ Интегрированный скотч и нахлест пленки обеспечивают герметичный шов между полотнами подложки.
Integrated adhesive tape and film overlap ensure tight seals between underlay strips

Подложка:

Underlay:

- ✓ Сохраняет оптимальное состояние ламината при длительной статической нагрузке (от тяжелой мебели) в течение 10 лет
Preserves the optimum condition of laminate under long-term static load (created by heavy furniture) for 10 years.
- ✓ Обеспечивает защиту ламината от падающих предметов
Protects the laminate from falling objects.
- ✓ Продлевает срок эксплуатации замковой системы крепления панелей ламината
Extends the service life of locking system for laminate panels.

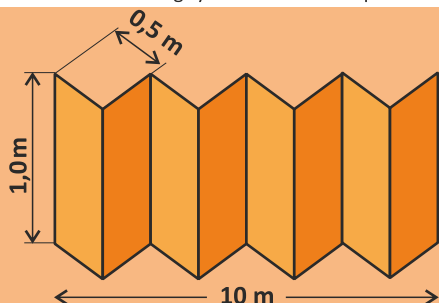
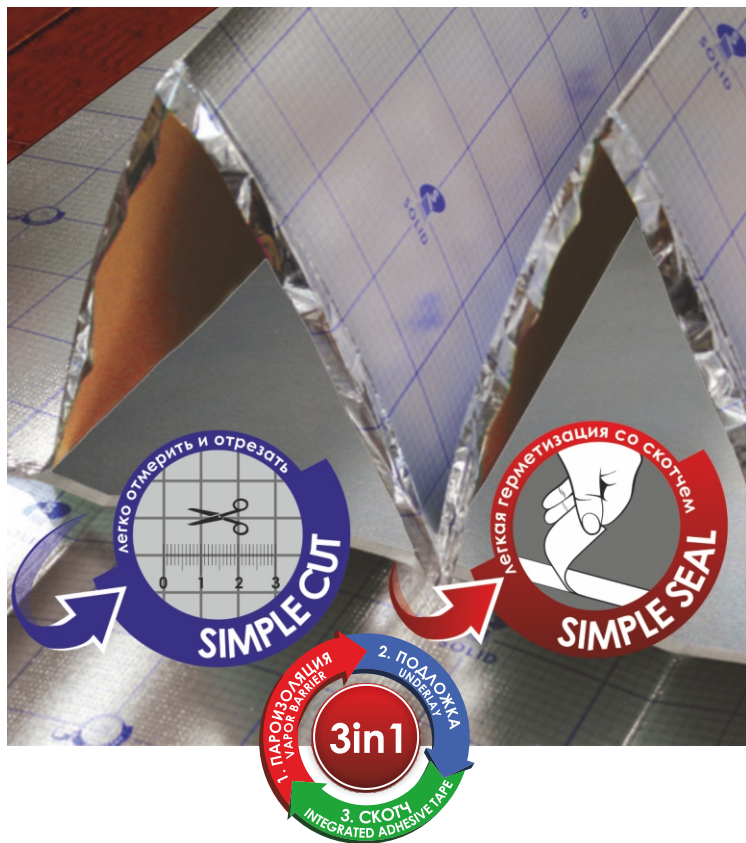

| Размер полотна, мм Product dimensions, mm | Размер коробки, мм Box size, mm | Количество пачек в коробке, шт Quantity pack./box. | Количество м ² в упаковке Packaging m ² /pack. | Количество м ² коробки Quantity m ² /box. | Объем коробки м ³ Box volume, m ³ |
|--|------------------------------------|---|---|--|--|
| 1000*10000 | 1075*555*515 | 8 | 10 | 80 | 0.3 |

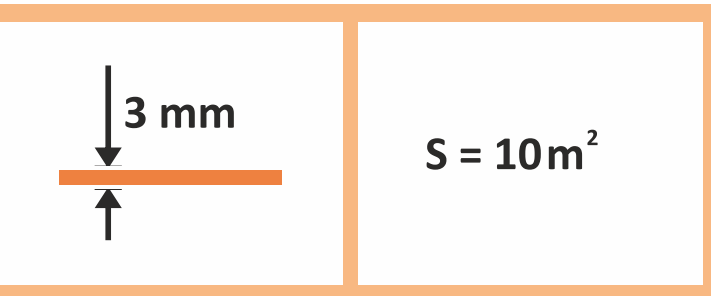

влагоизоляция

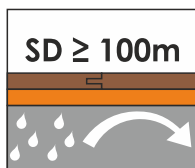

moisture barrier

термоизоляция

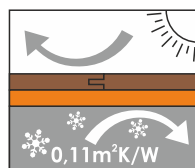

thermal insulation

звукоизоляция

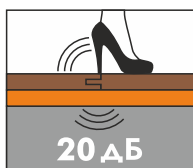

sound insulation

устойчивость к нагрузке

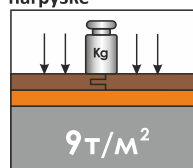

load capacity

выравнивание основания

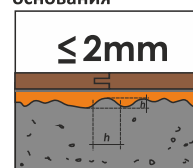

sub-floor levelling

теплоотражение

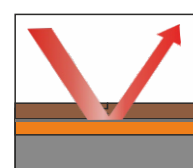

heat reflexion



Подложка

с пароизоляцией под ламинированные полы и паркетную доску



Подложка полимерная композитная 3мм Composite polymer underlay 3mm



Ширина полотна/Widht of underlay – 1.1 m
Длина полотна/Length of underlay – 9.1m
Толщина полотна/Thickness of underlay – 3 mm
Площадь рулона/Surface of underlay – 10m²
Отличительные особенности:
Particularities:

- ✓ Специальный прозрачный клапан для качественной стыковки полотен, который является ее отличительной особенностью;
Special transparent overlap for high-quality jointing of underlay strips which is its distinguishing feature
- ✓ Трехслойный композитный материал, каждый слой в котором выполняет свою функцию:
Верхний-препятствует проникновению влаги;
В среднем слое расположены улучшающие вентиляцию пенополистирольные шарики, за счет которых подложка имеет звукоизолирующие свойства, а так же выдерживает высокие нагрузки;
Нижний-паропроницающий полиэтилен со специальной перфорацией;
Three-layer composite material each layer in which performs its own function: the top layer prevents moisture penetration, in the middle layer there are polystyrene foam balls that improve ventilation, due to them the underlay has sound-proofing properties, the bottom one is vapor-permeable polyethylene with a special perforation.
- ✓ Надежная и проверенная упаковка в форме евро-поддона из картона, которая позволяет оптимизировать хранение и транспортировку продукции;
Reliable and proven packaging in the form of euro-pallet made of cardboard which allows you to optimize the storage and transportation of products.

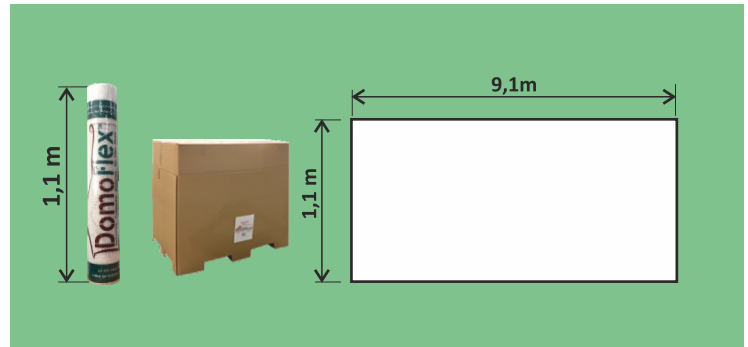

| Размер полотна, мм Product dimensions, mm | Размер коробки-европоддона Box size, mm | Количество рулонов в коробке Rolls quantity/box | Количество м ² в рулоне m ² Quantity/roll | Количество м ² коробке m ² Quantity/box | Объем упаковки, м ³ Box volume, m ³ |
|--|--|--|--|--|--|
| 1100*9100 | 1200*820*1250 | 40 | 10 | 400 | 1,2 |

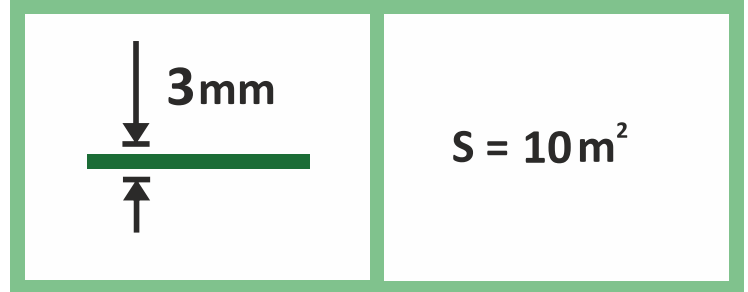

пароизоляция

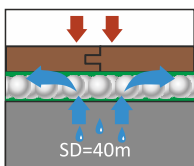

vapour barrier and air circulation

подходит для теплых полов

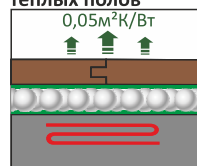

suitable for heated floors

звукоизоляция

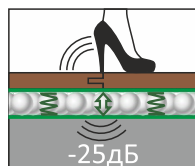

sound insulation

устойчивость к нагрузке

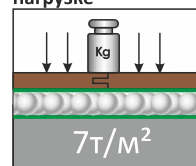

load capacity

выравнивание основания

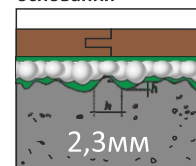

sub-floor levelling

защита от грибка и плесени



protects against mold



Quick installation!
Быстрый монтаж!



Подложка

с пароизоляцией под ламинированные полы и паркетную доску

Подложка полимерная композитная 3мм Professional Series

Composite polymer underlay 3mm Professional Series

Ширина полотна/Widht of underlay – 1.1 m
 Длина полотна/Length of underlay – 9.1m
 Толщина полотна/Thickness of underlay – 3 mm
 Площадь рулона/Surface of underlay – 10m²

Отличительные особенности:
 Particularities:

- ✓ Специальный прозрачный клапан для качественной стыковки полотен, который является ее отличительной особенностью; Special transparent overlap for high-quality jointing of underlay strips which is its distinguishing feature
 - ✓ Трехслойный композитный материал, каждый слой в котором выполняет свою функцию:
 Верхний-препятствует проникновению влаги;
 В среднем слое расположены улучшающие вентиляцию пенополистирольные шарики, за счет которых подложка имеет звукоизолирующие свойства, а так же выдерживает высокие нагрузки;
 Нижний- паропрopusкающий полиэтилен со специальной перфорацией;
- Three-layer composite material each layer in which performs its own function: the top layer prevents moisture penetration, in the middle layer there are polystyrene foam balls that improve ventilation, due to them the underlay has sound-proofing properties, the bottom one is vapor-permeable polyethylene with a special perforation.

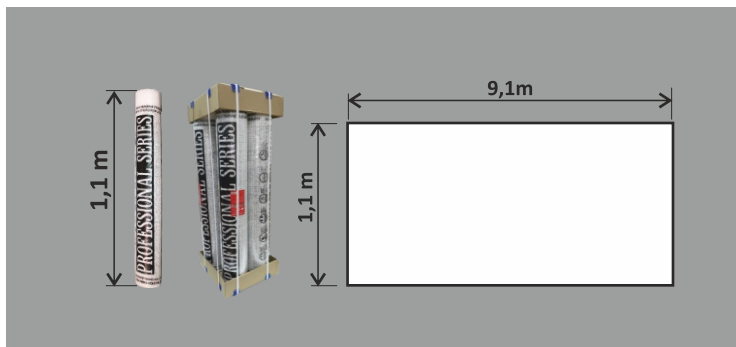

| Размер полотна, мм Product dimensions, mm | Размер гофроупаковки, мм Box size, mm | Количество рулонов в гофрокоробке, шт. Quantity pack./box. | Количество м ² в рулоне Quantity/roll | Количество м ² гофроупаковки, Packaging m ² /box. | Объем гофроупаковки, м ³ Box volume, m ³ |
|--|--|---|---|---|---|
| 1100*9100 | 390*390*1100 | 5 | 10 | 50 | 0,17 |

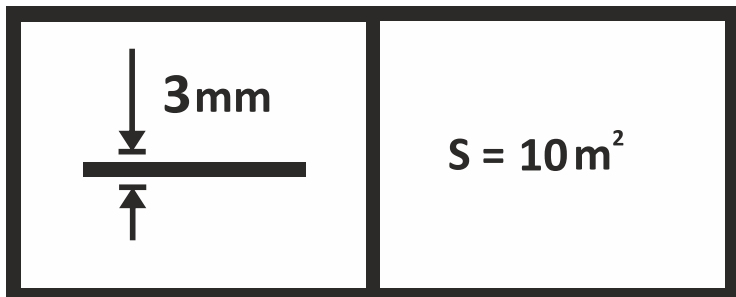

пароизоляция

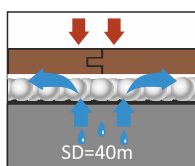

vapour barrier and air circulation

подходит для теплых полов

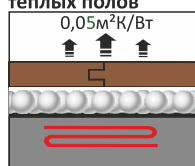

suitable for heated floors

звукоизоляция

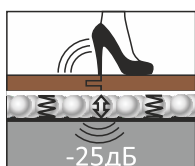

sound insulation

устойчивость к нагрузке

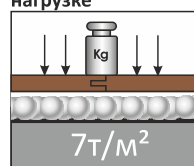

load capacity

выравнивание основания

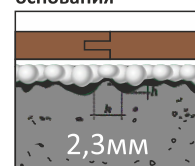

sub-floor levelling

защита от грибка и плесени



protects against mold



Подложка HD SERIES

под ламинированные полы и паркетную доску



Подложка листовая AirFlow EcoGreen 3мм, серия HD

AirFlow EcoGreen sheet underlay 3mm, HD series



- Ширина листа/Sheet width – 0.5 m
- Длина листа/Sheet length – 1.0 m
- Количество листов в пачке/
Quantity of sheets/Pack – 10 шт./pcs.
- Толщина листа/Thickness of underlay – 3 mm
- Площадь упаковки/Surface of underlay – 5 m²
- ✓ Новейшая серия HD
- ✓ Вентилируемая
- ✓ С дополнительными ребрами жесткости

Вентиляционные каналы глубокого профиля и инновационного дизайна обеспечивают эффективный отвод пара и влаги из-под пространства под ламинатом и паркетной доской, служат также дополнительными ребрами жесткости для достижения исключительной стабильности. Благодаря специальному дизайну с глубокими каналами подложка обладает повышенной шумоизоляцией и устойчивостью к нагрузкам. Подложка имеет уникальный цвет «ЗЕЛЕНый ЭКО»



| Размер листа, мм Product dimensions, mm | Размер коробки, мм Box size, mm | Количество пачек в коробке, шт. Quantity pack./box. | Количество м ² в упаковке Packaging m ² /pack. | Количество м ² коробке Quantity m ² /box. | Объем коробки м ³ Box volume, m ³ |
|--|------------------------------------|--|---|--|--|
| 1000*500 | 1015*555*515 | 18 | 5 | 90 | 0,29 |

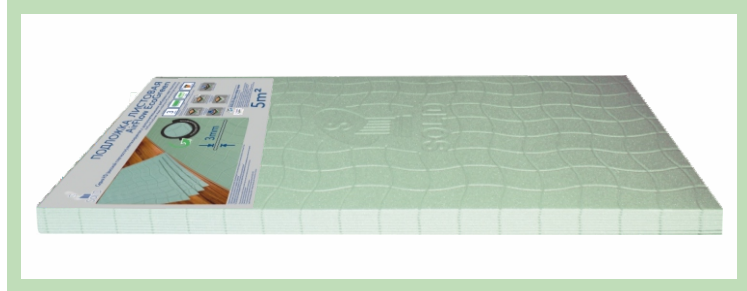

циркуляция воздуха

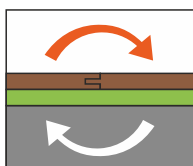

air circulation

термоизоляция

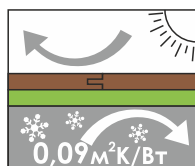

thermal insulation

звукоизоляция

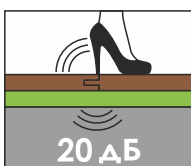

sound insulation

устойчивость к нагрузке

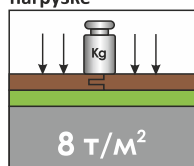

load capacity

выравнивание основания

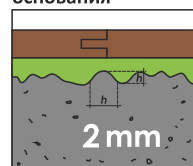

sub-floor levelling



Подложка HD SERIES

под ламинированные полы и паркетную доску

Подложка листовая AirFlow EcoGreen 4мм, серия HD

AirFlow EcoGreen sheet underlay 4mm, HD series

Ширина листа/Sheet width – 0.5 m
 Длина листа/Sheet length – 1.0 m
 Количество листов в пачке/
 Quantity of sheets/Pack – 10 шт./pcs.
 Толщина листа/Thickness of underlay – 4 mm
 Площадь упаковки/Surface of underlay – 5 m²

- ✓ Новейшая серия HD
- ✓ Вентилируемая
- ✓ С дополнительными ребрами жесткости

Вентиляционные каналы глубокого профиля и инновационного дизайна обеспечивают эффективный отвод пара и влаги из-под пространства под ламинатом и паркетной доской, служат также дополнительными ребрами жесткости для достижения исключительной стабильности. Благодаря специальному дизайну с глубокими каналами подложка обладает повышенной шумоизоляцией и устойчивостью к нагрузкам. Подложка имеет уникальный цвет «ЗЕЛЕНый ЭКО»



| Размер листа, мм Product dimensions, mm | Размер коробки, мм Box size, mm | Количество пачек в коробке, шт. Quantity pack./box. | Количество м ² в упаковке Packaging m ² /pack. | Количество м ² в коробке Quantity m ² /box. | Объем коробки м ³ Box volume, m ³ |
|--|------------------------------------|--|---|--|--|
| 1000*500 | 1015*555*515 | 13 | 5 | 65 | 0,29 |

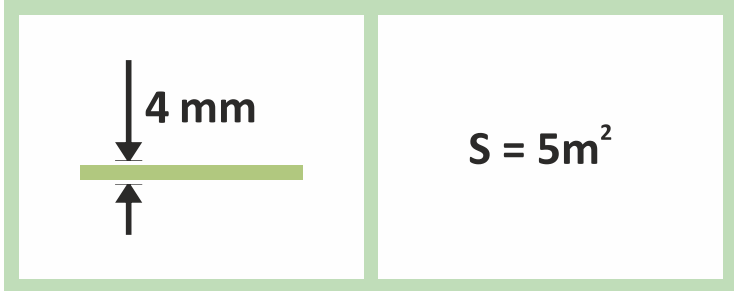

циркуляция воздуха

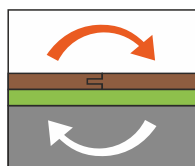

air circulation

термоизоляция

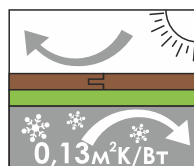

thermal insulation

звукоизоляция

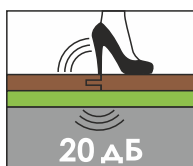

sound insulation

устойчивость к нагрузке

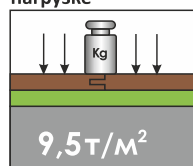

load capacity

выравнивание основания

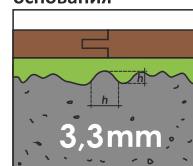

sub-floor levelling

Подложка HD SERIES

под ламинированные полы и паркетную доску



Подложка листовая AirFlow EcoGreen 5мм, серия HD

AirFlow EcoGreen sheet underlay 5mm, HD series

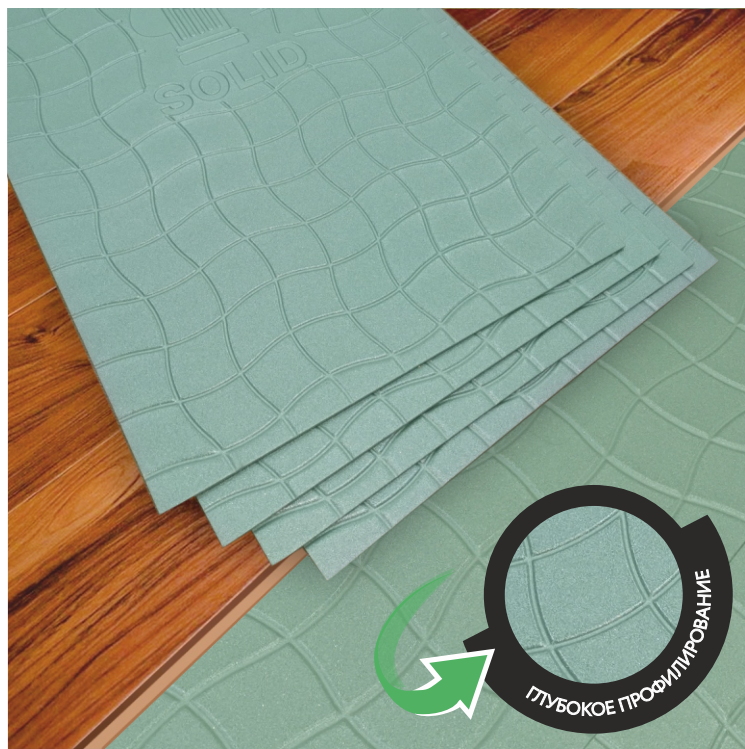

- Ширина листа/Sheet width – 0.5 m
- Длина листа/Sheet length – 1.0 m
- Количество листов в пачке/
Quantity of sheets/Pack – 10 шт./pcs.
- Толщина листа/Thickness of underlay – 5 mm
- Площадь упаковки/Surface of underlay – 5 m²
- ✓ Новейшая серия HD
- ✓ Вентилируемая
- ✓ С дополнительными ребрами жесткости

Вентиляционные каналы глубокого профиля и инновационного дизайна обеспечивают эффективный отвод пара и влаги из-под пространства под ламинатом и паркетной доской, служат также дополнительными ребрами жесткости для достижения исключительной стабильности. Благодаря специальному дизайну с глубокими каналами подложка обладает повышенной шумоизоляцией и устойчивостью к нагрузкам. Подложка имеет уникальный цвет «ЗЕЛЕНый ЭКО»



| Размер листа, мм Product dimensions, mm | Размер коробки, мм Box size, mm | Количество пачек в коробке, шт. Quantity pack./box. | Количество м ² в упаковке Packaging m ² /pack. | Количество м ² коробке Quantity m ² /box. | Объем коробки м ³ Box volume, m ³ |
|--|------------------------------------|--|---|--|--|
| 1000*500 | 1015*555*515 | 10 | 5 | 50 | 0,29 |

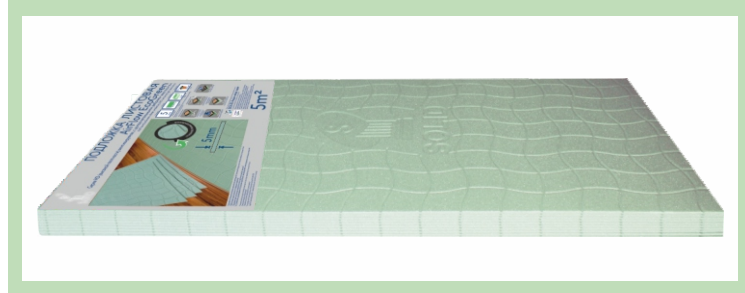

циркуляция воздуха

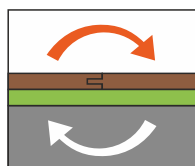

air circulation

термоизоляция

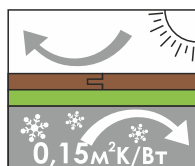

thermal insulation

звукоизоляция

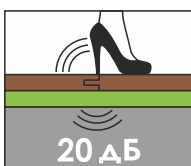

sound insulation

устойчивость к нагрузке

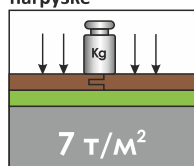

load capacity

выравнивание основания

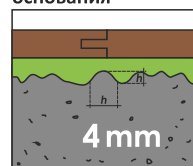

sub-floor levelling



Подложка

под ламинированные полы и паркетную доску

Подложка листовая 5мм, синяя

Sheet underlay 5mm, blue

Ширина листа/Sheet width – 0.5 m
 Длина листа/Sheet length – 1.05 m
 Количество листов в пачке/
 Quantity of sheets/Pack – 10 шт./pcs.
 Толщина листа/Thickness of underlay – 5 mm
 Площадь упаковки/Surface of underlay – 5.25 m²

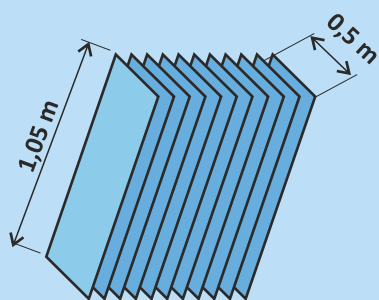
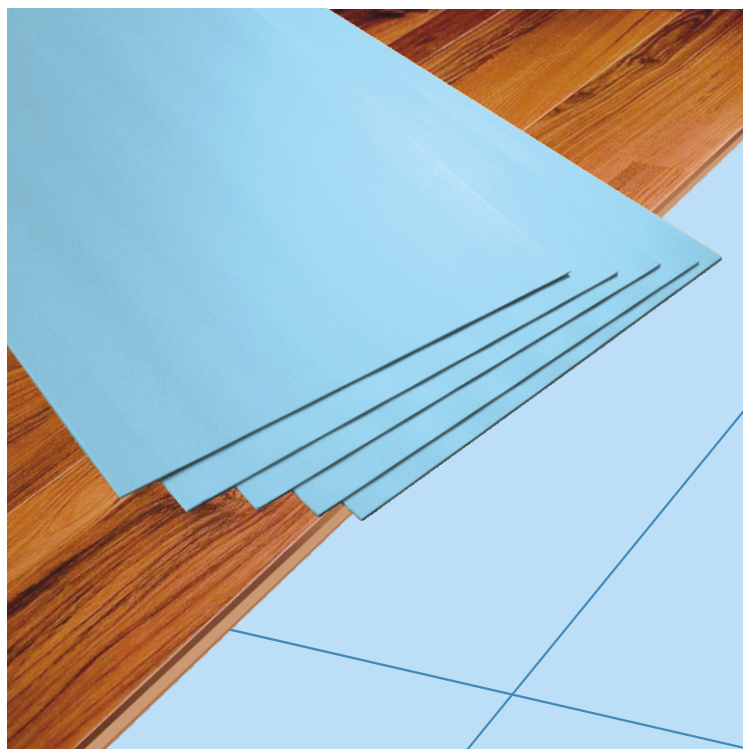

10 листов в пачке 5.25м²
 10 sheets per pack 5.25m²

| Размер листа, мм Product dimensions, mm | Размер коробки, мм Box size, mm | Количество пачек в коробке, шт Quantity pack./box. | Количество м ² в упаковке Packaging m ² /pack. | Количество м ² в коробке Quantity m ² /box. | Объем коробки м ³ Box volume, m ³ |
|--|------------------------------------|---|---|--|--|
| 1050*500 | 1075*555*515 | 10 | 5.25 | 52.5 | 0.3 |

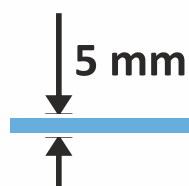

S = 5,25 м²



влагоизоляция

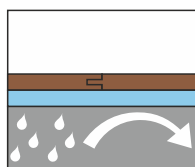

moisture barrier

термоизоляция

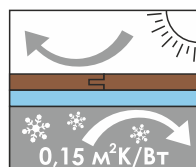

thermal insulation
0,15 м²К/Вт

звукоизоляция

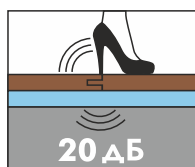

sound insulation
20 дБ

устойчивость к нагрузке

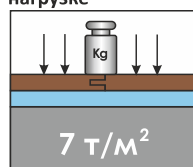

load capacity
7 т/м²

выравнивание основания

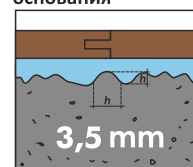

sub-floor levelling
3,5 mm

Подложка

под ламинированные полы и паркетную доску



Подложка листовая XXL 5мм, сиреневая

Sheet underlay XXL 5mm, lilac

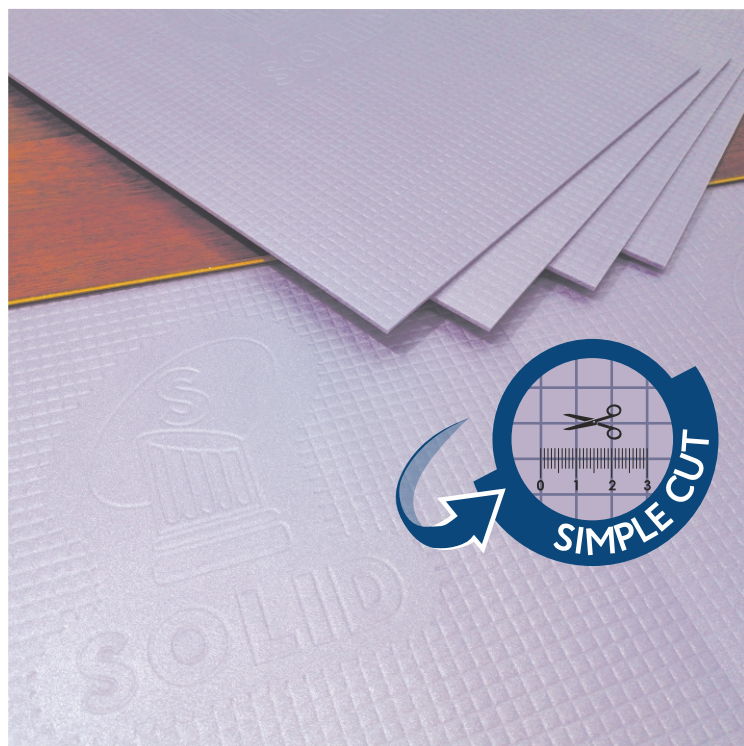

Ширина листа/Sheet width – 0.5 m
 Длина листа/Sheet length – 1.2 m
 Количество листов в пачке/
 Quantity of sheets/pcs. – 10 шт./pcs.
 Толщина листа/Thickness of underlay – 5 mm
 Площадь упаковки/Surface of underlay – 6 m²

- ✓ Специальная разметка на поверхности подложки позволяет легко отмерять и резать полотно.
- ✓ Special marking on the underlay allows to measure and cut the underlay easily.

| Размер полотна, мм Product dimensions, mm | Размер коробки, мм Box size, mm | Количество пачек в коробке, шт. Quantity pack./box. | Количество м ² в упаковке Packaging m ² /pack. | Количество м ² в коробке Quantity m ² /box. | Объем коробки м ³ Box volume, m ³ |
|--|------------------------------------|--|---|--|--|
| 500*1200 | 1200*400*510 | 7 | 6 | 42 | 0.24 |



влагоизоляция

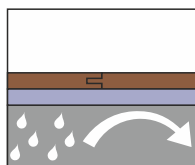

moisture barrier

термоизоляция

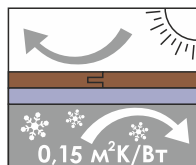

thermal insulation

звукоизоляция



sound insulation

устойчивость к нагрузке

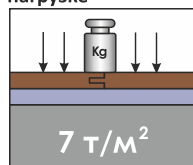

load capacity

выравнивание основания

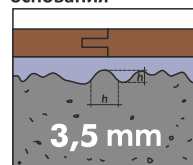

sub-floor levelling



Подложка

под ламинированные полы и паркетную доску

Подложка листовая 5мм, СИНИЙ ЛИСТ

Sheet underlay 5mm, blue

Ширина листа/Sheet width – 0.5 m
 Длина листа/Sheet length – 1.0 m
 Количество листов в пачке/
 Quantity of sheets/Pack – 10 шт./pcs.
 Толщина листа/Thickness of underlay – 5mm
 Площадь упаковки/Surface of underlay – 5 m

- ✓ Специальная разметка на поверхности подложки позволяет легко отмерять и резать полотно.
- ✓ Special marking on the underlay allows to measure and cut the underlay easily.

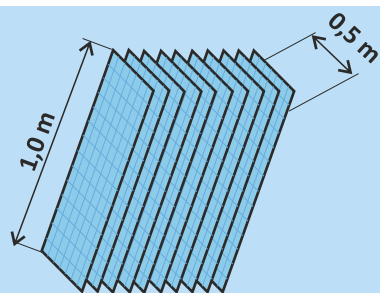

10 листов в пачке 5м²
 10 sheets per pack - 5m²

| Размер листа, мм Product dimensions, mm | Размер коробки, мм Box size, mm | Количество пачек в коробке, шт. Quantity pack./ box. | Количество м ² в упаковке Packaging m ² / pack. | Количество м ² коробке Quantity m ² / box. | Объем коробки м ³ Box volume, m ³ |
|--|------------------------------------|---|--|---|--|
| 1000*500 | 1015*555*515 | 10 | 5 | 50 | 0,29 |

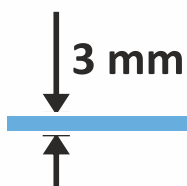

$$S = 5\text{m}^2$$

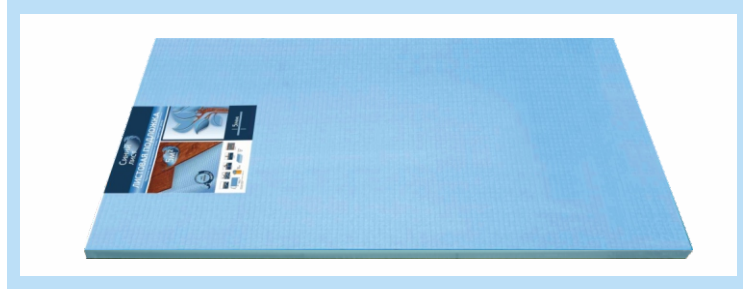

Влагоизоляция

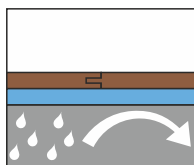

moisture barrier

Термоизоляция

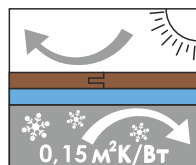

thermal insulation

Звукоизоляция

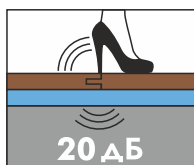

sound insulation

Устойчивость к нагрузке

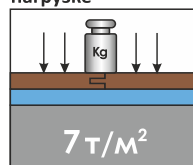

load capacity

Выравнивание основания

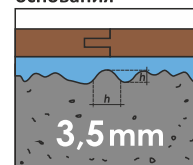

sub-floor levelling

Подложка

под ламинированные полы и паркетную доску



Подложка-гармошка 5мм, синяя

Accordion-folded underlay 5mm, blue

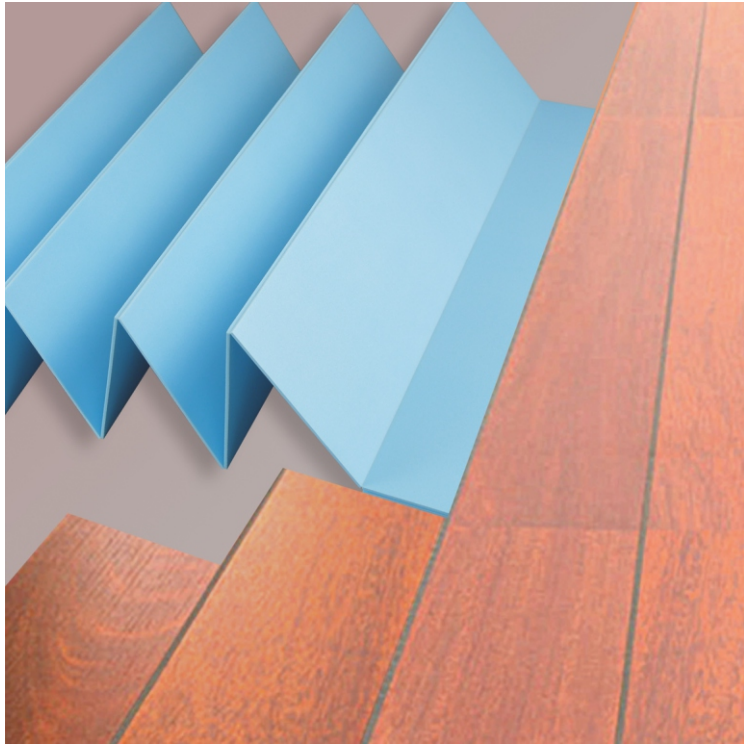

Ширина шага/Fold width – 0.25 m
 Ширина полотна/Width of underlay – 1.05 m
 Длина полотна/Length of underlay – 5 m
 Толщина полотна /Thickness of underlay – 5 mm
 Площадь полотна/Surface of underlay – 5.25 m²

- удобство монтажа
- экономия времени и расходных материалов
- звукоизоляция
- Quick installation and consumables economy;
- Accordion-folded underlay sheets have been already fastened together
- Sound insulation

| Размер полотна, мм Product dimensions, mm | Размер коробки, мм Box size, mm | Количество пачек в коробке, шт. Quantity pack./box. | Количество м ² в упаковке Packaging m ² /pack. | Количество м ² коробке Quantity m ² /box. | Объем коробки м ³ Box volume, m ³ |
|--|------------------------------------|--|---|--|--|
| 1050*5000 | 1075*555*515 | 10 | 5.25 | 52.5 | 0.3 |

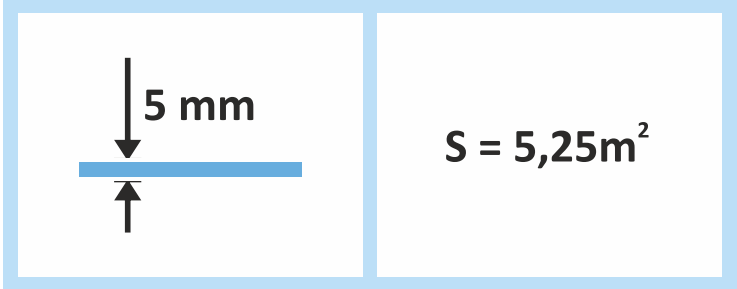
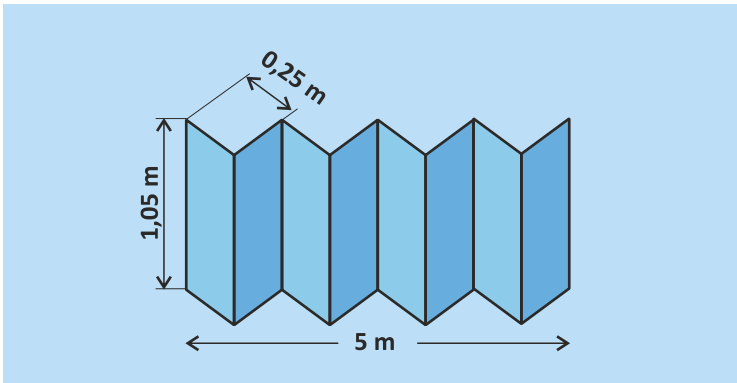

влагоизоляция

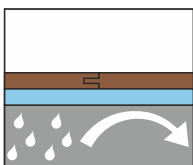

moisture barrier

термоизоляция

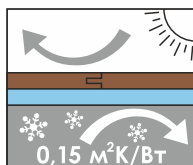

thermal insulation

звукоизоляция

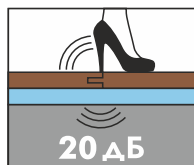

sound insulation

устойчивость к нагрузке

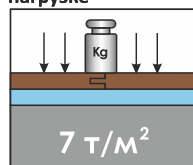

load capacity

выравнивание основания

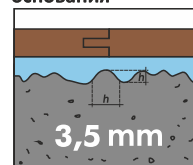

sub-floor levelling



Quick installation!
Быстрый монтаж!



Подложка

под ламинированные полы и паркетную доску

Подложка-гармошка 5мм, синяя

Accordion-folded underlay 5mm, blue

Ширина шага/Fold width – 0.5 m
 Ширина полотна/Width of underlay – 1.05 m
 Длина полотна/Length of underlay – 10 m
 Толщина полотна /Thickness of underlay – 5 mm
 Площадь полотна/Surface of underlay – 10.5 m²

- удобство монтажа
- экономия времени и расходных материалов
- звукоизоляция
- Quick installation and consumables economy;
- Accordion-folded underlay sheets have been already fastened together
- Sound insulation

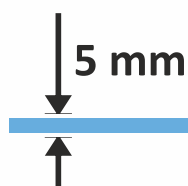
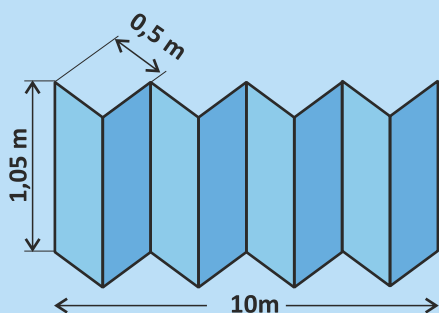

$$S = 10,5\text{m}^2$$

| Размер полотна, мм Product dimensions, mm | Размер коробки, мм Box size, mm | Количество пачек в коробке, шт. Quantity pack./box. | Количество м ² в упаковке Packaging m ² /pack. | Количество м ² коробке Quantity m ² /box. | Объем коробки м ³ Box volume, m ³ |
|--|------------------------------------|--|---|--|--|
| 1050*10000 | 1075*555*515 | 5 | 10.5 | 52.5 | 0.3 |



влагоизоляция

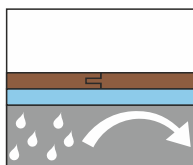

moisture barrier

термоизоляция

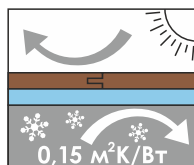

thermal insulation

звукоизоляция

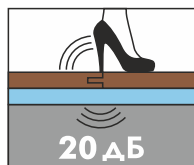

sound insulation

устойчивость к нагрузке

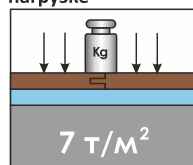

load capacity

выравнивание основания

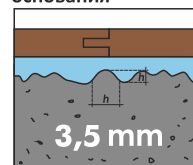

sub-floor levelling



Подложка

под ламинированные полы и паркетную доску



Подложка-гармошка QUICK PUZZLE 5мм, СИНЯЯ

Accordion-folded QUICK PUZZLE underlay 5mm, blue



Ширина шара/Fold width – 0.25 m
 Ширина полотна/Width of underlay – 1.05 m
 Длина полотна/Length of underlay – 5 m
 Толщина полотна /Thickness of underlay – 5 mm
 Площадь полотна/Surface of underlay – 5.2 m²

- ✓ Система «Гармошка + PUZZLE» обеспечивает удобную стыковку и быструю укладку.
- ✓ Специальная разметка на поверхности подложки позволяет легко отмерять и резать полотно.
- ✓ Product shape type such as «Accordion-folded + PUZZLE underlay» allows easy jointing and quick installation.
- ✓ Special marking on the underlay allows to measure and cut the underlay easily.

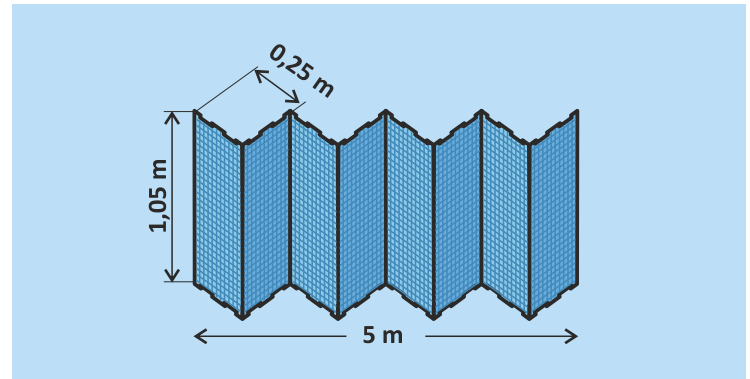

| Размер полотна, мм Product dimensions, mm | Размер коробки, мм Box size, mm | Количество пачек в коробке, шт. Quantity pack./box. | Количество м ² в упаковке Packaging m ² /pack. | Количество м ² коробке Quantity m ² /box. | Объем коробки м ³ Box volume, m ³ |
|--|------------------------------------|--|---|--|--|
| 1050*5000 | 1075*555*515 | 10 | 5.2 | 52 | 0.3 |

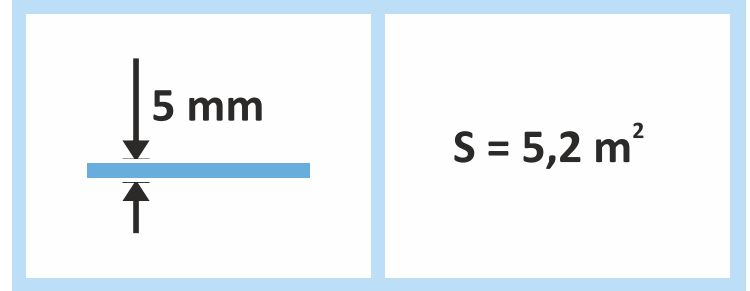
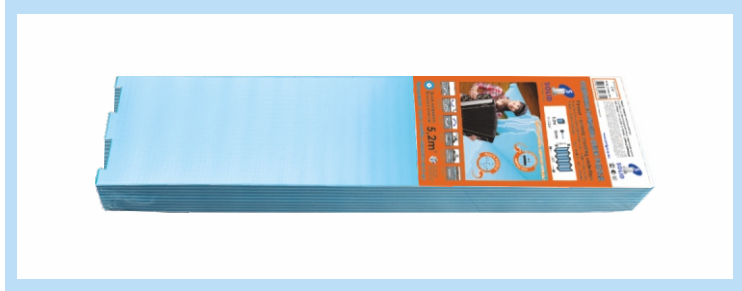

влагоизоляция

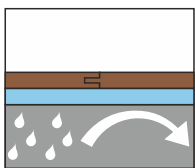

moisture barrier

термоизоляция

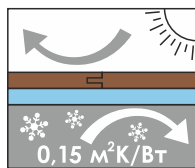

thermal insulation

звукоизоляция

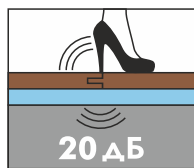

sound insulation

устойчивость к нагрузке

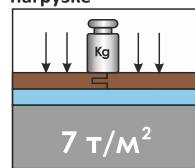

load capacity

выравнивание основания

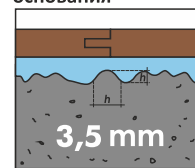

sub-floor levelling



Quick installation!
Быстрый монтаж!



Подложка

под ламинированные полы и паркетную доску/для инфракрасных систем теплого пола

Подложка-гармошка 5мм, с пароизоляцией синяя

Accordion-folded underlay 5mm, with vapour barrier, blue

Ширина шага/Fold width – 0.5 m
 Ширина полотна/Width of underlay – 1.0 m
 Длина полотна/Length of underlay – 10 m
 Толщина полотна /Thickness of underlay – 3 mm
 Площадь полотна/Surface of underlay – 5 m²

- ✓ Специальная разметка на поверхности подложки позволяет легко отмерять и резать полотно.
Special marking on the underlay allows to measure and cut the underlay easily.
 - ✓ Пароизоляционная пленка не пропускает влагу к напольному покрытию. Дополнительная защита от влаги не требуется.
Vapour barrier film avoids underfloor moisture reaching the flooring. Additional moisture protection is not required.
 - ✓ Интегрированный скотч и нахлест пленки обеспечивают герметичный шов между полотнами подложки.
Integrated adhesive tape and film overlap ensure tight seals between underlay strips.
- Подложка:**
Underlay:
- ✓ Сохраняет оптимальное состояние ламината при длительной статической нагрузке (от тяжелой мебели) в течение 10 лет
Preserves the optimum condition of laminate under long-term static load (created by heavy furniture) for 10 years.
 - ✓ Обеспечивает защиту ламината от падающих предметов
Protects the laminate from falling objects.
 - ✓ Продлевает срок эксплуатации замковой системы крепления панелей ламината
Extends the service life of locking system for laminate panels.

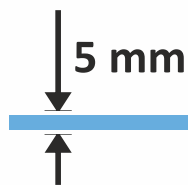
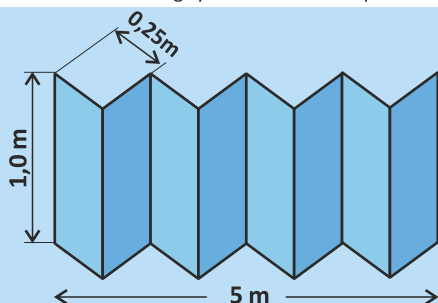
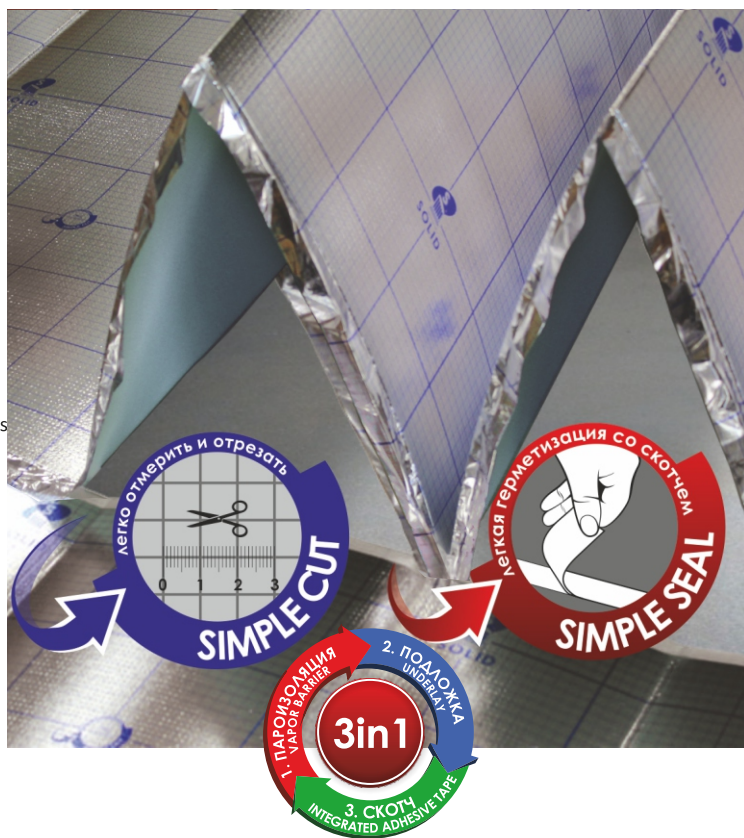

$$S = 5 \text{ m}^2$$

| Размер полотна, мм Product dimensions, mm | Размер коробки, мм Box size, mm | Количество пачек в коробке, шт. Quantity pack./box. | Количество м ² в упаковке Packaging m ² /pack. | Количество м ² коробки Quantity m ² /box. | Объем коробки м ³ Box volume, m ³ |
|--|------------------------------------|--|---|--|--|
| 1000*10000 | 1075*555*515 | 10 | 5 | 50 | 0.3 |

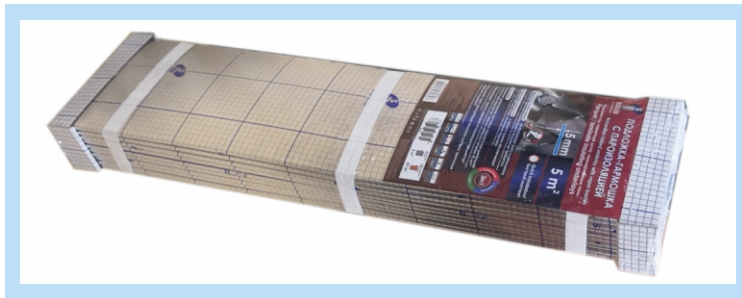

влагоизоляция

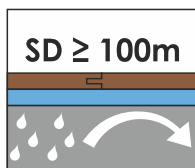

moisture barrier

термоизоляция

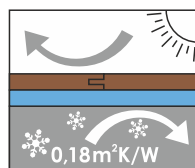

thermal insulation

звукоизоляция

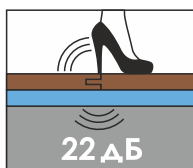

sound insulation

устойчивость к нагрузке

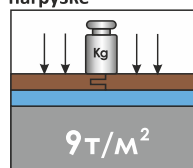

load capacity

выравнивание основания

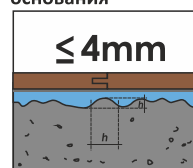

sub-floor levelling

теплоотражение

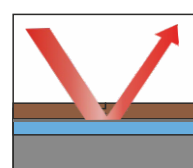

heat reflexion



Подложка

под ламинированные полы и паркетную доску



Подложка листовая XXL 6мм, бирюзовая

Sheet underlay XXL 6mm, turquoise



Ширина листа/Sheet width – 0.5 m
 Длина листа/Sheet length – 1.2 m
 Количество листов в пачке/
 Quantity of sheets/pack – 10 шт./pcs.
 Толщина листа/Thickness of underlay – 6 mm
 Площадь упаковки/Surface of underlay – 6 m²

- ✓ Специальная разметка на поверхности подложки позволяет легко отмерять и резать полотно.
- ✓ Special marking on the underlay allows to measure and cut the underlay easily.



| Размер полотна, мм Product dimensions, mm | Размер коробки, мм Box size, mm | Количество пачек в коробке, шт. Quantity pack./box. | Количество м ² в упаковке Packaging m ² /pack. | Количество м ² в коробке Quantity m ² /box. | Объем коробки м ³ Box volume, m ³ |
|--|------------------------------------|--|---|--|--|
| 500*1200 | 1200*400*510 | 6 | 6 | 36 | 0.24 |

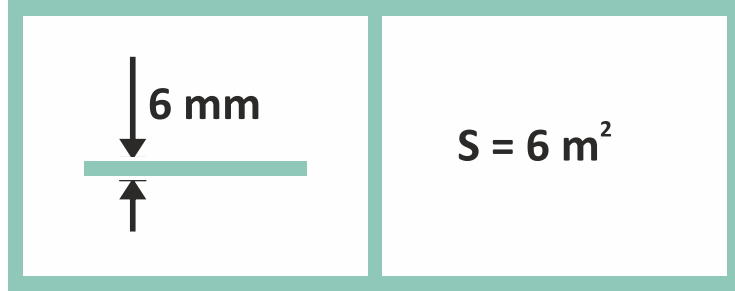
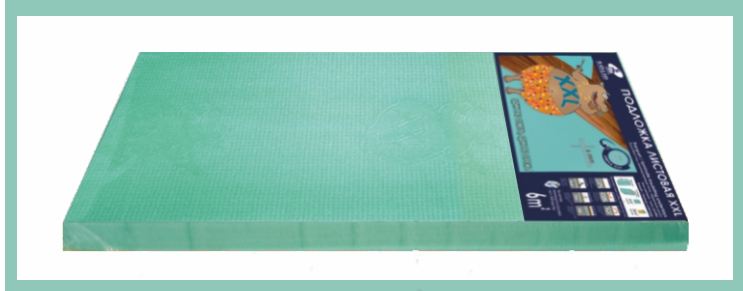

влагоизоляция

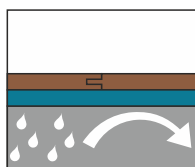

moisture barrier

термоизоляция

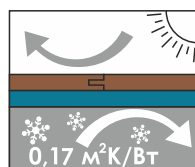

thermal insulation

звукоизоляция

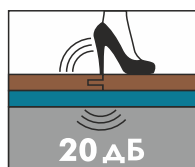

sound insulation

устойчивость к нагрузке

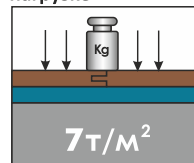

load capacity

выравнивание основания

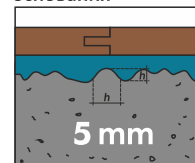

sub-floor levelling

Подложка-гармошка перфорированная для отапливаемых полов 1.8мм, розовая

Accordion-folded perforated underlay for heated floors 1.8mm, pink

Ширина шага/Fold width – 0.5 m
 Ширина полотна/Widht of underlay – 1.05 m
 Длина полотна/Lenght of underlay – 8 m
 Толщина полотна/Thickness of underlay – 1.8 mm
 Площадь полотна/Surface of underlay – 8.4 m²

Подложка предназначена для всех типов «плавающих» полов с подогревом при использовании полного покрытия из ламината до 12 мм / паркетную доску до 15 мм. Специальная перфорация, сделанная на поверхности подложки, позволяет равномерно распределить воздух из системы подогрева.

Underlay is designed for all types of «floating» floors with underfloor heating and it is suitable for laminate up to 12mm/parquet board up to 15mm. Holes are cut on the surface for ideal distribution of heat from the heating element.

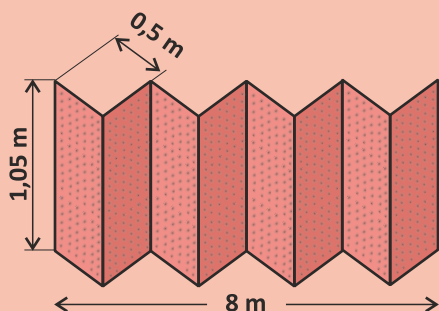
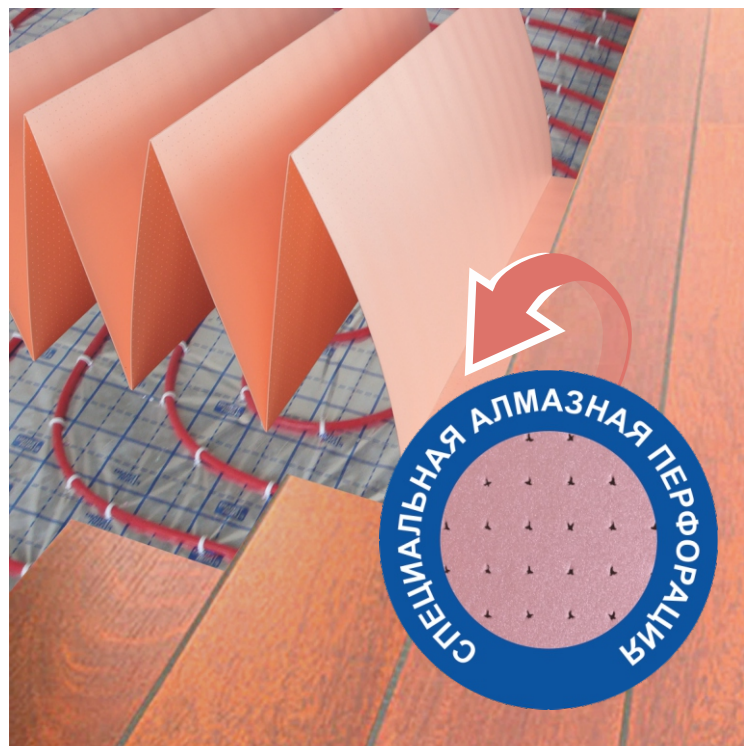

| Размер полотна, мм Product dimensions, mm | Размер коробки, мм Box size, mm | Количество пачек в коробке, шт. Quantity pack./box. | Количество м ² в упаковке Packaging m ² /pack. | Количество м ² коробке Quantity m ² /box. | Объем коробки м ³ Box volume, m ³ |
|--|------------------------------------|--|---|--|--|
| 1050*8000 | 1075*555*515 | 18 | 8.4 | 151.2 | 0.3 |

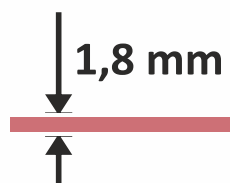

$$S = 8,4 \text{ m}^2$$



для отапливаемых полов

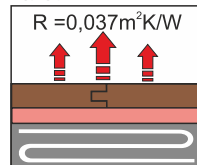

suitable for heated floors

звукоизоляция

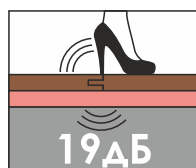

sound insulation

устойчивость к нагрузке

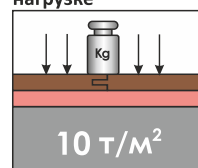

load capacity

выравнивание основания

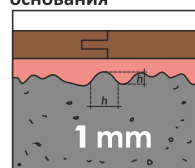

sub-floor levelling

циркуляция воздуха

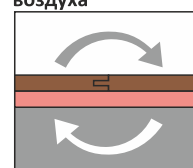

air circulation



Подложка

под ламинированные полы и паркетную доску



Подложка рулонная перфорированная для отапливаемых полов 2мм, салатная

Roll perforated underlay for heated floors 2 mm, light-green



Ширина полотна/Widht of underlay – 1.1 m
 Длина полотна/Length of underlay – 15 m
 Толщина полотна/Thickness of underlay – 2 mm
 Площадь рулона/Surface of underlay – 16.5 m²
 Количество рулонов в гофроупаковке/
 Quantity of rolls/box – 4 шт./pcs.
 $\varnothing = 0.25 \text{ m}$



Упаковка в виде рулона позволяет быстро уложить подложку на большой поверхности.

Roll packing allows quick installation on big areas.

| Размер полотна, мм Product dimensions, mm | Размер гофроупаковки, мм Box size, mm | Количество рулонов в гофрокоробке, шт. Quantity pack./box. | Количество м ² в рулоне Packaging m ² /pack. | Количество м ² гофроупаковки, м ² Packaging m ² /box. | Объем гофроупаковки, м ³ Box volume, m ³ |
|--|--|---|---|---|---|
| 1100*15000 | 520*520*1110 | 4 | 16.5 | 66 | 0.3 |

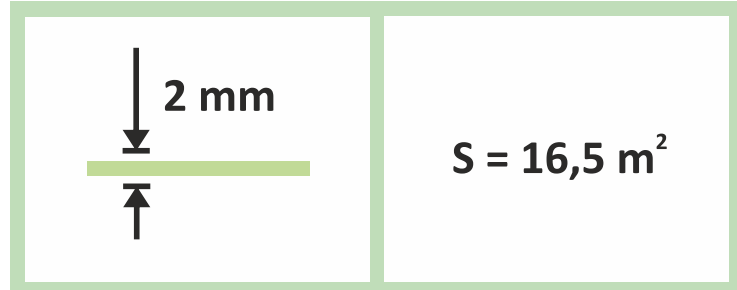
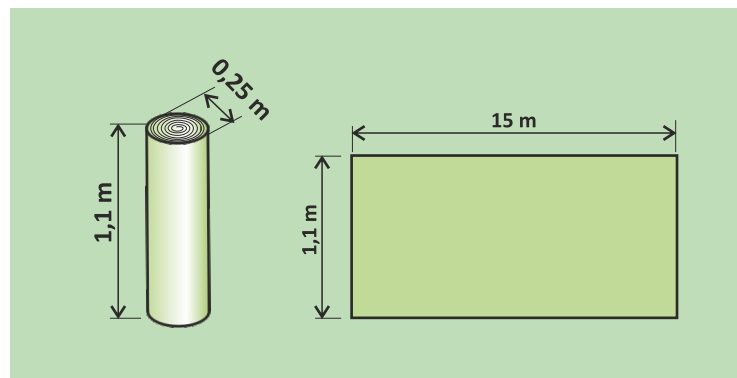

для отапливаемых полов

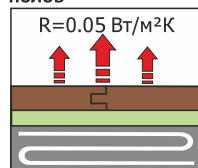

suitable for heated floors

звукоизоляция

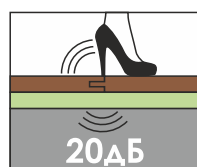

sound insulation

устойчивость к нагрузке

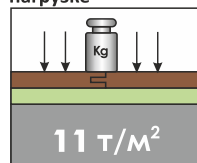

load capacity

выравнивание основания

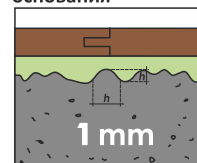

sub-floor levelling

циркуляция воздуха

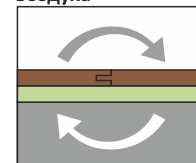

air circulation



Quick installation!
Быстрый монтаж!

Листовая подложка для полов с подогревом 3мм зеленая

Sheet underlay for radiant heated floors 3mm, green

Ширина листа/Sheet width – 0.5 m

Длина листа/Sheet length – 1.0 m

Количество листов в пачке/

Quantity of sheets/pack – 10 шт./pcs.

Толщина листа/Thickness of underlay – 3 mm

Площадь упаковки/Surface of underlay – 5 m²

Дизайн подложки не вызывает сомнений о ее предназначении.

Такая подложка обладает высоким коэффициентом шумопоглощения и подходит для всех типов «плавающих» полов. Благодаря специальной перфорации материал равномерно проводит тепло из системы подогрева, при этом выполняет роль поддержки напольного покрытия.

The design of the underlay does not raise doubts about its purpose. This underlay has a high noise absorption coefficient and is suitable for all types of "floating" floors. Due to the special perforation the material uniformly conducts heat from the heating system while playing the role of supporting the flooring.

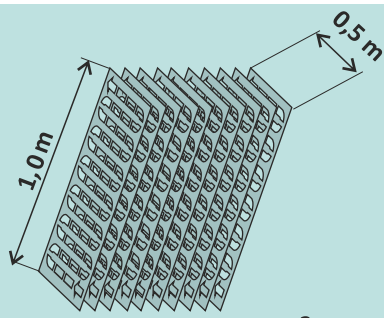
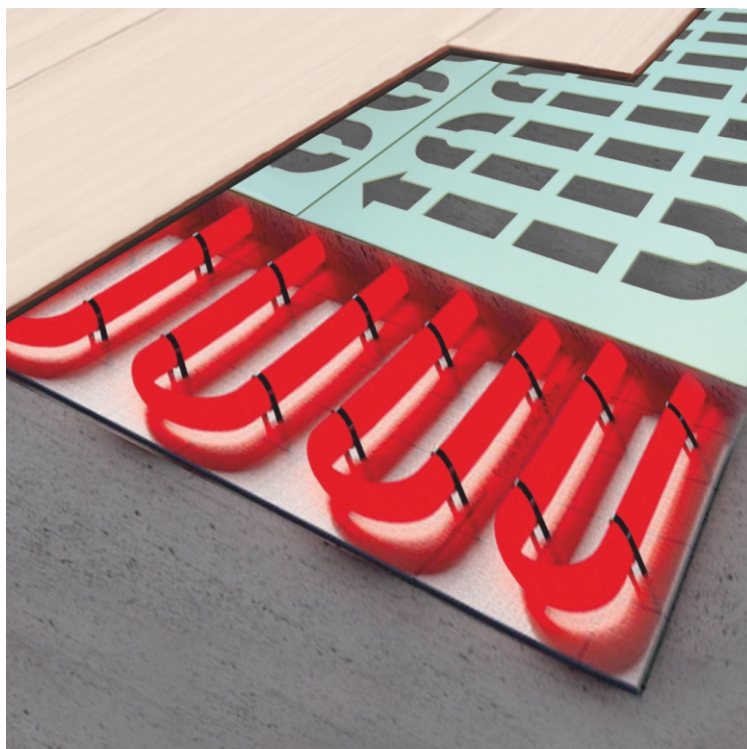

10 листов в пачке 5m²
10 sheets per pack-5m²

| Размер листа, мм Product dimensions, mm | Размер коробки, мм Box size, mm | Количество пачек в коробке, шт. Quantity pack./ box. | Количество м ² в упаковке Packaging m ² / pack. | Количество м ² коробке Quantity m ² / box. | Объем коробки м ³ Box volume, m ³ |
|--|------------------------------------|---|--|---|--|
| 500*1000 | 1015*555*515 | 18 | 5 | 90 | 0.29 |



S = 5 m²



циркуляция воздуха

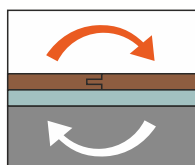

air circulation

звукоизоляция

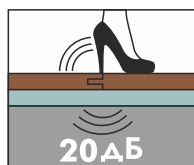

sound insulation

выравнивание основания

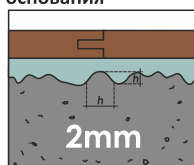

sub-floor levelling

высокая теплоотдача

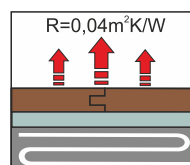

heat emissivity

экономия электроэнергии

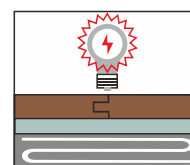

power consumption savings

Подложка

для инфракрасных систем теплого пола



Подложка полимерная композитная 3мм DomoFlex Energy

Composite polymer underlay 3mm DomoFlex Energy

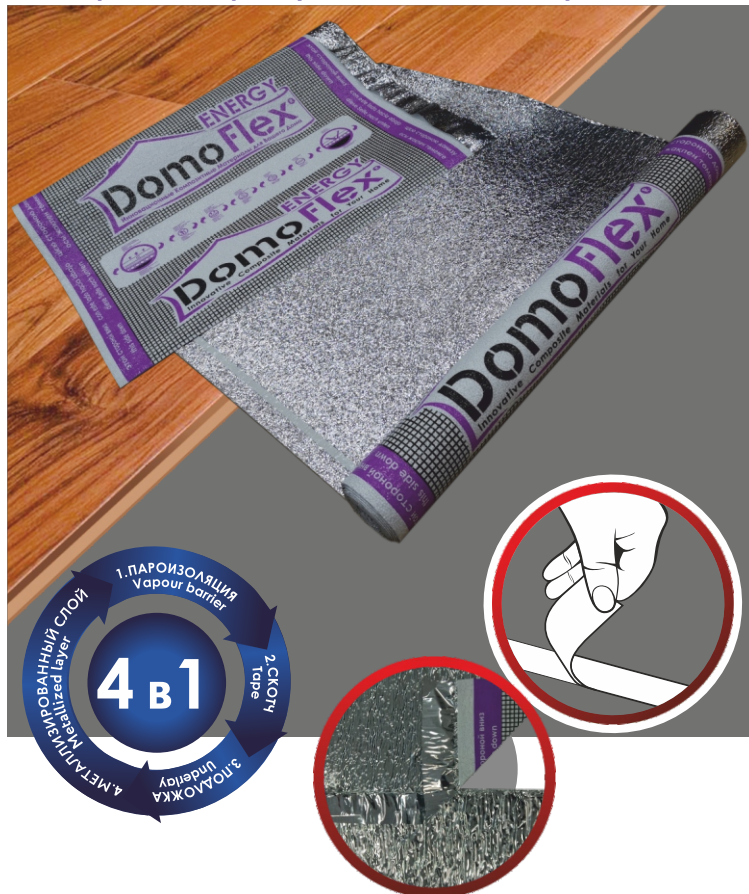

Ширина полотна/Widht of underlay – 1.1 m
 Длина полотна/Length of underlay – 9.1m
 Толщина полотна/Thickness of underlay – 3 mm
 Площадь рулона/Surface of underlay – 10m²

- Отличительные особенности:
 Particularities:
- ✓ Специальный клапан для качественной стыковки полотен, который является ее отличительной особенностью;
 Special overlap for high-quality jointing of underlay strips which is its distinguishing feature
 - ✓ Трехслойный композитный материал, каждый слой в котором выполняет свою функцию:
 Верхний-препятствует проникновению влаги;
 В среднем слое расположены улучшающие вентиляцию пенополистирольные шарики, за счет которых подложка имеет звукоизолирующие свойства, а так же выдерживает высокие нагрузки;
 Нижний-паропрускающий полиэтилен со специальной перфорацией;
 - ✓ Надежная и проверенная упаковка в форме евро-поддона из картона, которая позволяет оптимизировать хранение и транспортировку продукции;
- Reliable and proven packaging in the form of euro-pallet made of cardboard which allows you to optimize the storage and transportation of products.

| Размер полотна, мм Product dimensions, mm | Размер коробки-европоддона Box size, mm | Количество рулонов в коробке Rolls quantity/box. | Количество м ² в рулоне Quantity/roll | Количество м ² коробке Quantity/box | Объем упаковки, м ³ Box volume, m ³ |
|--|--|---|---|---|--|
| 1100*9100 | 1200*820*1250 | 40 | 10 | 400 | 1,2 |

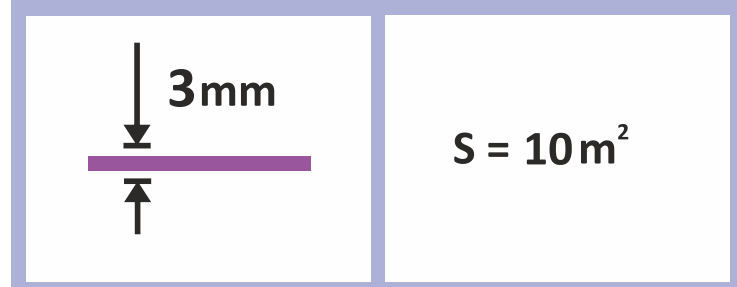
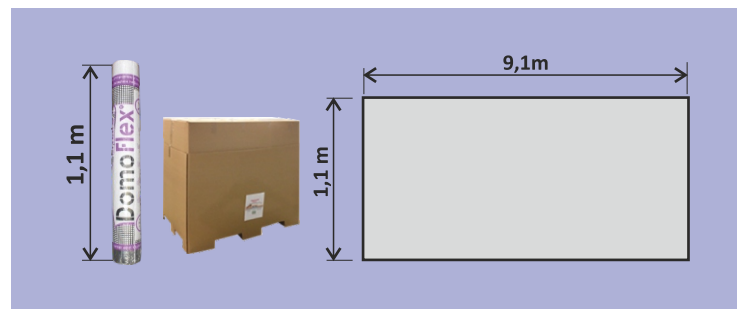

| | | | | | | |
|--|--|---|--|---|------------------------------|---|
| <p>пароизоляция, защита от влаги и вентиляция</p> <p>vapour barrier and air circulation</p> | <p>подходит для плёночных систем тёплого пола</p> <p>suitable for heated floors</p> | <p>звукоизоляция</p> <p>sound insulation</p> | <p>устойчивость к нагрузке</p> <p>load capacity</p> | <p>выравнивание основания</p> <p>sub-floor levelling</p> | <p>теплоотражение</p> | <p>защита от грибка и плесени</p> <p>protects against mold</p> |
|--|--|---|--|---|------------------------------|---|

Quick installation!
Быстрый монтаж!

Подложка полимерная композитная 3мм DomoFlex Energy Composite polymer underlay 3mm DomoFlex Energy

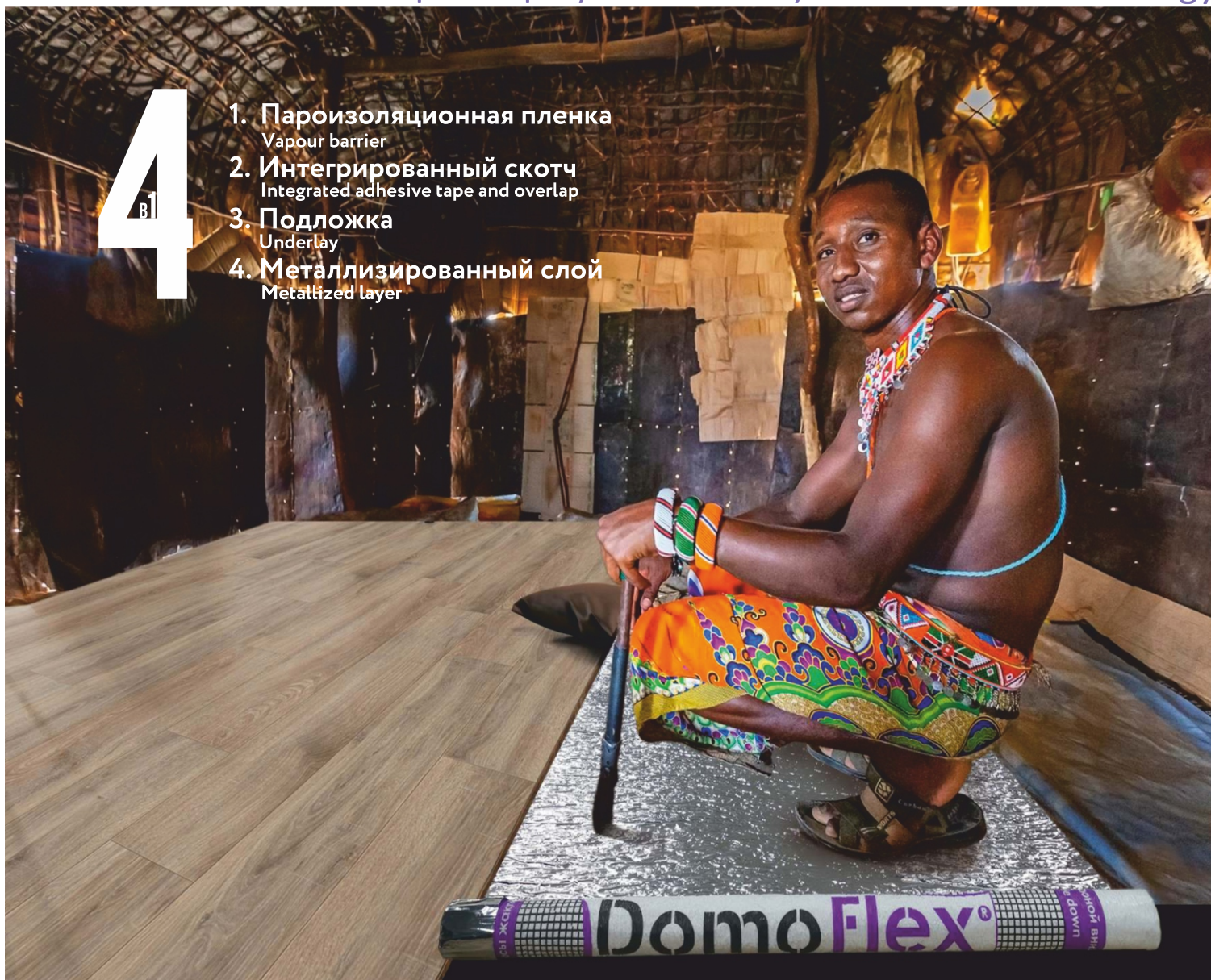

4

1. Пароизоляционная пленка
Vapour barrier
2. Интегрированный скотч
Integrated adhesive tape and overlap
3. Подложка
Underlay
4. Металлизированный слой
Metallized layer

Секреты полимерной композитной подложки DomoFlex ENERGY

Конструкция полимерной подложки DomoFlex обеспечивает вентиляцию пространства между основой пола и напольным покрытием, удаляет оттуда технологическую или случайно попавшую влагу. Используемые материалы и вентиляция поднапольного пространства не создают условия для появления и развития микроорганизмов (бактерий и грибов).

DomoFlex Energy underlay construction provides ventilation between base and flooring, removes technological or accidentally appeared moisture from there. The materials and ventilation under flooring space do not make conditions for bacteria existence and development.

DomoFlex ENERGY:

Предназначена для инфракрасных систем теплых полов
Suitable for infrared heating systems

Обладает высокими тепло-отражающими свойствами за счёт металлизированного слоя
High heat-reflecting properties due to metallized layer

Имеет повышенные пароизоляционные свойства
Higher vapour barrier properties

Аксессуары



Гидроизоляционная пленка «Solid Base»

Moisture/vapour barrier film «Solid Base»

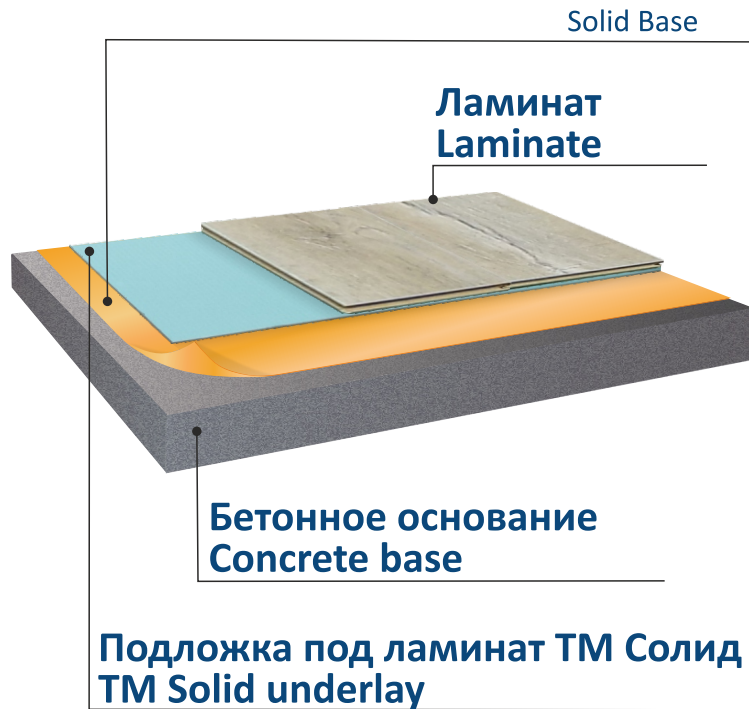

Ширина листа/Sheet width – 2,2m
 Длина листа/Sheet length – 6,82m
 Толщина листа/Thickness of underlay – 100mic
 Площадь упаковки/Surface of underlay – 15m²
 Материал/ Material – полиэтилен/polyethylene.

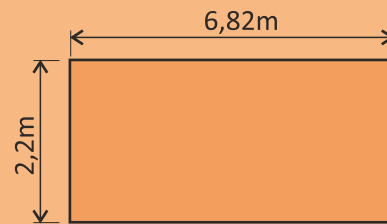

| Размер полотна, мм Product dimensions, mm | Размер коробки, мм Box size, mm | Количество пачек в коробке, шт. Quantity pack./box. | Количество м ² в упаковке Packaging m ² /pack. | Количество м ² коробке Quantity m ² /box. | Объем коробки м ³ Box volume, m ³ |
|--|------------------------------------|--|---|--|--|
| 220*6820 | 525*525*255 | 26 | 15 | 390 | 0,07 |

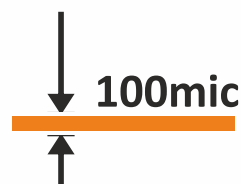

$$S = 15m^2$$

Гидропароизоляционная пленка необходима для защиты ваших полов из паркетной доски, ламината и массива от влажности основания пола. Ее нужно укладывать непосредственно на бетонную стяжку перед укладкой подложки SOLID™. Укладка гидропароизоляционной пленки осуществляется встык, герметизируя соединения с помощью клейкой ленты «SOLID™ Aqua-Stop». Использование подложки требуется для компенсации неровности основания и обеспечения комфорта при эксплуатации. Пожалуйста, обратитесь к каталогу Solid, чтобы выбрать подходящую подложку для вашего пола.

Moisture/vapour barrier film is required to protect your parquet, laminate & plain wood floorings from humidity of the subfloor. It is to be laid directly on the subfloor, before installing the SOLID™ underlay. The installation of this film should be done edge-to-edge, sealing the joints with “SOLID™ Aqua-Stop” tape. Using the underlay is required to compensate the unevenness of the subfloor and to provide comfort of use. Please, refer to Solid catalogue to choose the appropriate underlay for your floor.



Аксессуары

Гидроизоляционная пленка «Solid Base+» Moisture/vapour barrier film «Solid Base+»

Ширина листа/Sheet width – 2,2m
 Длина листа/Sheet length – 4,55m
 Толщина листа/Thickness of underlay – 200 mic
 Площадь упаковки/Surface of underlay – 10 m²
 Материал/ Material – полиэтилен/polyethylene.

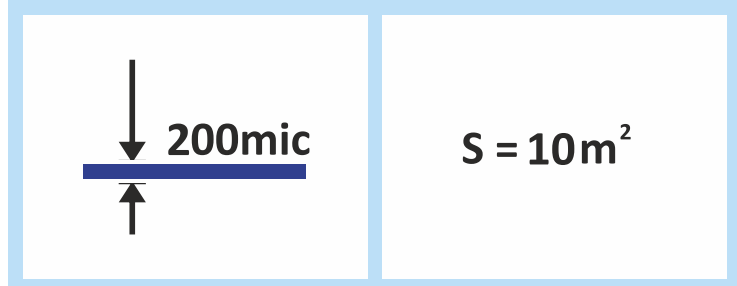
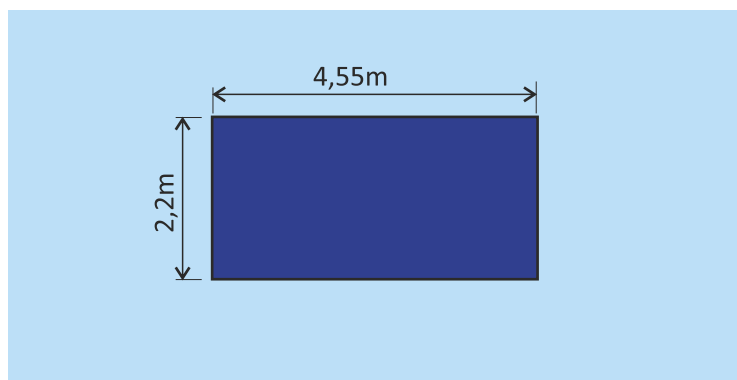

| Размер полотна, мм Product dimensions, mm | Размер коробки, мм Box size, mm | Количество пачек в коробке, шт. Quantity pack./box. | Количество м ² в упаковке Packaging m ² /pack. | Количество м ² коробке Quantity m ² /box. | Объем коробки м ³ Box volume, m ³ |
|--|------------------------------------|--|---|--|--|
| 220*4550 | 525*525*255 | 15 | 10 | 150 | 0,07 |



Гидропароизоляционная пленка необходима для защиты ваших полов из паркетной доски, ламината и массива от влажности основания пола. Ее нужно укладывать непосредственно на бетонную стяжку перед укладкой подложки SOLID™. Укладка гидропароизоляционной пленки осуществляется встык, герметизируя соединения с помощью клейкой ленты «SOLID™ Aqua-Stop». Использование подложки требуется для компенсации неровности основания и обеспечения комфорта при эксплуатации. Пожалуйста, обратитесь к каталогу Solid, чтобы выбрать подходящую подложку для вашего пола.

Moisture/vapour barrier film is required to protect your parquet, laminate & plain wood floorings from humidity of the subfloor. It is to be laid directly on the subfloor, before installing the SOLID™ underlay. The installation of this film should be done edge-to-edge, sealing the joints with “SOLID™ Aqua-Stop” tape. Using the underlay is required to compensate the unevenness of the subfloor and to provide comfort of use. Please, refer to Solid catalogue to choose the appropriate underlay for your floor.

Аксессуары



Скотч металлизированный SOLID AQUA STOP

СОЛИД

Metallic tape SOLID AQUA STOP



Скотч «SOLID Aqua Stop» предназначен для проклеивания между полотнами подложки и предотвращения попадания влаги.

Это блестящая односторонняя металлизированная клейкая лента серебристого цвета. Очень клейкая, прочная, выдерживает высокие температуры и перепады температур, хорошо тянется, но при этом ее тяжело разорвать руками. It is Solid Aqua Stop adhesive tape which is excellent for sealing joints when installing Solid™ underlay (to fix underlay sheets together and prevent moisture penetration). Solid Aqua Stop tape is a shiny, single-sided, metallic, silver-colored adhesive tape. It is very adhesive, solid and heat-resistant. It stands high temperatures and temperature drops, is very elastic but difficult to tear by hand.

| Размер полотна, мм Product dimensions, mm | Размер коробки, мм Box size, mm | Количество пачек в коробке, шт. Quantity pack./box. | Количество пог.м. в упаковке Packaging m / pack. | Количество пог.м. коробке Quantity m / box. | Объем коробки м³ Box volume, m³ |
|--|------------------------------------|--|---|--|------------------------------------|
| 4800*1000 | 290*190*305 | 36 | 10 | 360 | 0,017 |

Promotional materials

Марочная продукция

Мы разработали специальную коробку для подложки-гармошки ТМ Солид.

Она не только оригинальна и привлекательна, но и функциональна. Дизайн коробки разработан специально таким образом, чтобы использовать ее для выкладки товара в местах продажи, что решает проблему оформления выставки. Вы можете вскрыть клапан коробки и получить место как для хранения товара, так и для его реализации одновременно!

It is not only original and attractive, but also functional. These boxes are specially designed so they can also be used to present the products where they are sold, thus solving the problem of how to create displays. You can just open the box by marking and you get a storage place, and a display selling of your underlay at the same time!



К заказам доступна марочная продукция ТМ Солид, которая поможет в оформлении торговых точек и привлечении покупателей.

You can order Solid™ promotion material which helps in stores decoration and customers attraction.





О компании и о подложке

ГАРМОШКА – это скорость и удобство монтажа, т.к. все листы подложки уже скреплены между собой!

Product shape type such as «Accordion-folded underlay» allows providing easy jointing and quick installation because all sheets are already fastened together!

4 ноября 2019 года заводу Солид исполнилось 25 лет. За эти годы нами накоплен значительный опыт изготовления качественного продукта, выгодно отличающегося от продукции конкурентов. Многие из наших продуктов не имеют аналогов у производителя в РФ. В частности, это инновационная подложка-гармошка ТМ Солид. Рекламное название продукта — «гармошка» — защищено патентом РФ.



Our company has acquired great experience for almost 25 years of manufacturing the high-quality products favorably different from competitors. Many of our products have no analogues within Russia. It is in particular the innovative ACCORDION-FOLDED UNDERLAY Solid™. The brand name of this product "ACCORDION" is patented in Russia

Подложка-гармошка Солид не только:

**-выравнивает поверхность,
-обеспечивает необходимую шумо-, влаго- и термоизоляцию, устойчивость к нагрузкам и циркуляцию воздуха,**

но и имеет значительное конкурентное преимущество за счет исключительных потребительских свойств, таких как скорость и удобство монтажа, т.к. все листы подложки уже скреплены между собой!

TM Solid underlay not only:

- guarantees even surface
- provides the needed insulation from noise, moisture and temperature extremes
- ensures loads resistance and air circulation, but also offers significant competitive advantages due to its exclusive consumer properties, such as speed and ease of installation because all sheets of underlay are already fastened together!

Покупатель, приобретая ламинированный пол или паркетную доску, зачастую не задумывается о том, что именно от подложки зависит микроклимат в доме и срок службы напольного покрытия. Завод Солид производит подложку на специальном оборудовании, требующем значительных инвестиций, предназначенном только для производства подложки под ламинат.

Это оборудование позволяет гарантировать потребителю стабильность толщины и геометрических размеров, а также высокую плотность подложки.

When purchasing laminated floors or parquet board the buyer often does not think about the fact that the microclimate in the house and the lifetime of the floor covering depend on the underlay he chooses. "Solid" manufactures underlay on special equipment that requires significant investments, and it is intended only for the manufacturing of underlay for laminate.

This equipment allows us to guarantee the consumer the stability of thickness and geometric dimensions as well as high density of our underlay.

За счет своих стабильно высоких эксплуатационных свойств подложка торговой марки Солид продлевает срок службы ламината и паркета.

Due to its consistently high performance properties the underlay of Solid™ prolongs the lifetime of the parquet board and laminate.

ПОДЛОЖКА-ГАРМОШКА



Технические характеристики подложки ТМ Солид

Technical specification of SOLID™ underlay

| Наименование подложки ТМ SOLID Type of underlay | Толщина полотна, мм Thickness, mm | Материал Material | Цвет Colour | Форма выпуска Shape | Количество м ² в пачке Packaging m ² /pack. | Количество м ² в коробке Packaging m ² /box | Количество пачек/рулонов в коробке, шт Quantity pack./box | Размер полотна/листа, мм Product dimensions, mm | Звукоизоляция, ДБ Sound insulation, dB | Термоизоляция, (м ² К/Вт) Thermal insulation, m ² К/Вт | Устойчивость к нагрузке, т/м ² Load capacity, t/m ² | Выравнивание основания, мм Sub-floor levelling, mm | Ширина шага/листа, мм Step width or sheet width, mm |
|---|--------------------------------------|------------------------|--------------------------|------------------------|---|---|---|--|---|---|---|--|---|
| Подложка под LVT 1.5 мм, underlay designed for LVT 1.5mm green | 1,5 | polystyrene (XPS) | Зеленый Green | | 10 | 160 | 16 | 1000*500*1,5 | 19 | 0,04 | 19 | 0,8 | 500 |
| Подложка-гармошка Anti-slip под LVT 1,5мм Accordion-folded underlay anti-slip for LVT | 1,5 | | Зеленый Green | | 10 | 120 | 12 | 1000*10000*1,5 | 19 | 0,05 | 17 | 0,8 | 500 |
| Подложка-гармошка перфорированная для отапливаемых полов 1.8мм, розовая Accordion-folded perforated underlay for heated floors, 1.8mm pink | 1,8 | | Розовый Pink | | 8,4 | 151,2 | 18 | 1050*8000*1,8 | 19 | 0,03 | 10 | 1 | 500 |
| Подложка листовая перфорированная 3мм, зеленая Sheet for radiant heated floors underlay, 3mm | 3 | | Зеленый Green | | 5 | 90 | 18 | 1000*500*3 | 20 | 0,04 | 7 | 2 | 500 |
| Подложка-гармошка QUICK PUZZLE 3мм, оранжевая Accordion-folded QUICK PUZZLE underlay, 3mm green | 3 | | Оранжевый Orange | | 5,2 | 93,6 | 18 | 1050*5000*3 | 20 | 0,09 | 8 | 2 | 250 |
| Подложка-гармошка QUICK PUZZLE 5мм, синяя Accordion-folded QUICK PUZZLE underlay, 5mm green | 5 | | Синий Blue | | 5,2 | 52 | 10 | 1050*5000*5 | 20 | 0,15 | 7 | 3,5 | 250 |
| Подложка-гармошка 2мм, желтая Accordion-folded underlay, 2mm yellow | 2 | | Желтый Yellow | | 10,5 | 136,5 | 13 | 1050*10000*2 | 19 | 0,06 | 11 | 1 | 500 |
| Подложка-гармошка 3мм, оранжевая Accordion-folded underlay, 3mm orange | 3 | | Оранжевый Orange | | 10,5 | 94,5 | 9 | 1050*10000*3 | 20 | 0,09 | 8 | 2 | 500 |
| Подложка гармошка с пароизоляцией 3мм, оранжевая Accordin-folded with vapour barrier, 3mm orange | 3 | | Оранжевый Orange | | 10,5 | 94,5 | 9 | 1050*10000*3 | 20 | 0,11 | 9 | 2 | 500 |
| Подложка гармошка с пароизоляцией 5мм, синяя Accordin-folded with vapour barrier, 5mm blue | 5 | | Синий Blue | | 5 | 50 | 10 | 1000*5000*5 | 22 | 0,18 | 9 | 4 | 250 |
| Подложка-гармошка 3мм, зеленая Accordion-folded underlay, 3mm green | 3 | | Зеленый Green | | 5,25 | 94,5 | 18 | 1050*5000*3 | 20 | 0,09 | 8 | 2 | 250 |
| Подложка-гармошка 5мм, синяя Accordion-folded underlay, 5mm blue | 5 | | Синий Blue | | 5,25 | 52,5 | 10 | 1050*5000*5 | 20 | 0,15 | 7 | 3,5 | 250 |
| Подложка листовая 2мм, желтая Sheet underlay, 2mm yellow | 2 | | Желтый Yellow | | 5,25 | 126 | 24 | 1050*500*2 | 19 | 0,06 | 11 | 1 | 500 |
| Подложка листовая 3мм, серая Sheet underlay, 3mm grey | 3 | | Серый Gray | | 5,25 | 94,5 | 18 | 1050*500*3 | 20 | 0,09 | 8 | 2 | 500 |
| Подложка листовая 5мм, синяя Sheet underlay, 5mm blue | 5 | | Синий Blue | | 5,25 | 52,5 | 10 | 1050*500*5 | 20 | 0,15 | 7 | 3,5 | 500 |
| Подложка рулонная 2мм, серая Roll underlay, 2mm grey | 2 | | Серый Gray | | 16,5 | 66 | 4 | 1500*1100*2 | 19 | 0,06 | 11 | 1 | ∅250 |
| Подложка рулонная перфорированная 2мм, салатовая Roll perforated underlay for heated floors, 2mm light-green | 2 | | Салатовый Light-green | | 16,5 | 66 | 4 | 1500*1100*2 | 20 | 0,05 | 11 | 1 | ∅250 |
| Подложка листовая 3мм, XXL салатовая Sheet underlay XXL, 3mm light-green | 3 | | Салатовый Light-green | | 6 | 72 | 12 | 1200*500*3 | 20 | 0,09 | 8 | 2 | 500 |
| Подложка листовая 3мм, XXL серая Sheet underlay XXL, 3mm grey | 3 | | Серый Gray | | 6 | 72 | 12 | 1200*500*3 | 20 | 0,09 | 8 | 2 | 500 |
| Подложка листовая 5мм, XXL сиреневая Sheet underlay XXL, 5mm violet | 5 | | Сиреневый Lilac | | 6 | 42 | 7 | 1200*500*5 | 20 | 0,15 | 7 | 3,5 | 500 |
| Подложка листовая 6мм, XXL бирюзовая Sheet underlay XXL, 6mm turquoise | 6 | Бирюзовый Turquoise | | 6 | 36 | 6 | 1200*500*6 | 20 | 0,17 | 7 | 5 | 500 | |
| Подложка композитная 3мм Composite underlay, 3mm green | 3 | Зеленый Green | | 10 | 400 | 40 | 1100*9100*3 | 25 | 0,05 | 7 | 2,3 | ∅150 | |
| Подложка композитная 3мм подходит для плёночных систем тёплого пола Composite underlay, 3mm lilac, suitable for heated floors | 3 | Сиреневый Lilac | | 10 | 400 | 40 | 1100*9100*3 | 20 | 0,05 | 7 | 2,3 | ∅150 | |
| Подложка композитная 3мм Composite underlay, 3mm black | 3 | Черный Black | | 10 | 400 | 40 | 1100*9100*3 | 25 | 0,05 | 7 | 2,3 | ∅150 | |
| Подложка листовая 3мм, ЗЕЛЕНЫЙ ЛИСТ Sheet underlay 3mm, green | 3 | Зеленый Green | | 5 | 60 | 12 | 1000*500*3 | 20 | 0,09 | 8 | 2 | 500 | |
| Подложка листовая 5мм, СИНИЙ ЛИСТ Sheet underlay 5mm, blue | 5 | Синий Blue | | 5 | 50 | 10 | 1000*500*5 | 20 | 0,15 | 7 | 3,5 | 500 | |
| Подложка листовая 3мм, зеленая AirFlow EcoGreen | 3 | Зеленый Green | | 5 | 90 | 18 | 1000*500*3 | 20 | 0,13 | 9,5 | 3,3 | 500 | |
| Подложка листовая 4мм, зеленая AirFlow EcoGreen | 4 | Зеленый Green | | 5 | 65 | 13 | 1000*500*4 | 20 | 0,13 | 9,5 | 3,3 | 500 | |
| Подложка листовая 5мм, зеленая AirFlow EcoGreen | 5 | Зеленый Green | | 5 | 50 | 10 | 1000*500*5 | 20 | 0,13 | 9,5 | 3,3 | 500 | |

Раз – подложка. Два – гармошка.

Ремонт с Solid – как песня!

Repairs are like a song with Solid!



Smooth roads guaranteed.



Гарантируем ровные дороги.

Россия, 624000
Свердловская область,
Арамил, пер. Речной 2а.

Per.Rechnoy, 2a. Aramil
Sverdlovskaya oblast
Sysertskiy region 624000 Russia

Логистические параметры* Logistics data*

| Наименование подложки | Фасовка, м ² | ед.изм. | Размеры коробок, м | | | Объем, м ³ | Вместимость м ² в фуру 86м ³ | Вместимость м ² в фуру 120м ³ | Вместимость м ² в контейнер HQ 40' |
|--|---------------------------|----------------|--------------------|--------|--------|----------------------------|--|---|---|
| | | | Длина | Ширина | Высота | | | | |
| Подложка-гармошка Anti-slip под LVT 1,5мм Accordion-folded underlay anti-slip for LVT 1,5mm | 120 | м ² | 1,075 | 0,555 | 0,515 | 0,307 | 25 800 | 34 800 | 26 400 |
| Подложка гармошка перфорированная 1.8мм Accordion-folded perforated underlay, 1.8mm | 151,2 | м ² | 1,075 | 0,555 | 0,515 | 0,307 | 32 508 | 43 848 | 33 264 |
| Подложка-гармошка 2мм Accordion-folded underlay, 2mm | 136,5 | м ² | 1,075 | 0,555 | 0,515 | 0,307 | 29 348 | 39 585 | 30 030 |
| Подложка-гармошка 3мм 250/500мм Accordion-folded underlay, 3mm 250/500mm | 94,5 | м ² | 1,075 | 0,555 | 0,515 | 0,307 | 20 318 | 27 405 | 20 790 |
| Подложка-гармошка 5мм 250/500мм Accordion-folded underlay, 5mm 250/500mm | 52,5 | м ² | 1,075 | 0,555 | 0,515 | 0,307 | 11 288 | 15 225 | 11 550 |
| Подложка-гармошка QUICK PUZZLE 3мм Accordion-folded QUICK PUZZLE underlay, 3mm | 93,6 | м ² | 1,075 | 0,555 | 0,515 | 0,307 | 20 124 | 27 144 | 20 592 |
| Подложка-гармошка QUICK PUZZLE 5мм Accordion-folded QUICK PUZZLE underlay, 5mm | 52 | м ² | 1,075 | 0,555 | 0,515 | 0,307 | 11 180 | 15 080 | 11 440 |
| Подложка-гармошка с пароизоляцией 3мм Accordion-folded underlay with vapour barrier, 3mm | 80 | м ² | 1,075 | 0,555 | 0,515 | 0,307 | 17 200 | 23 200 | 17 600 |
| Подложка-гармошка с пароизоляцией 5мм Accordion-folded underlay with vapour barrier, 5mm | 50 | м ² | 1,075 | 0,555 | 0,515 | 0,307 | 10 750 | 14 500 | 11 000 |
| Подложка листовая 2мм Sheet underlay, 2mm | 126 | м ² | 1,075 | 0,555 | 0,515 | 0,307 | 27 090 | 36 540 | 27 720 |
| Подложка листовая 3мм Sheet underlay, 3mm | 94,5 | м ² | 1,075 | 0,555 | 0,515 | 0,307 | 20 318 | 27 405 | 20 790 |
| Подложка листовая 5мм Sheet underlay, 5mm | 52,5 | м ² | 1,075 | 0,555 | 0,515 | 0,307 | 11 288 | 15 225 | 11 550 |
| Подложка листовая 3мм, ЗЕЛЕНЬ ЛИСТ Sheet underlay, 3mm | 90 | м ² | 1,015 | 0,555 | 0,515 | 0,290 | 20 250 | 27 900 | 20 700 |
| Подложка листовая 5мм, СИНИЙ ЛИСТ Sheet underlay, 5mm | 50 | м ² | 1,015 | 0,555 | 0,515 | 0,290 | 11 250 | 15 500 | 11 500 |
| Подложка под LVT 1,5мм Underlay designed for LVT 1,5mm | 90 | м ² | 1,015 | 0,555 | 0,515 | 0,290 | 20 250 | 27 900 | 20 700 |
| Подложка листовая для полов с подогревом 3мм Sheet underlay for radiant heated floors, 3mm | 90 | м ² | 1,015 | 0,555 | 0,515 | 0,290 | 20 250 | 27 900 | 20 700 |
| Подложка листовая AirFlow 4мм AirFlow EcoGreen underlay, 4mm | 65 | м ² | 1,015 | 0,555 | 0,515 | 0,290 | 14 625 | 20 150 | 14 950 |
| Подложка листовая XXL 3мм Sheet underlay XXL, 3mm | 72 | м ² | 1,200 | 0,400 | 0,510 | 0,245 | 22 320 | 30 240 | 17 280 |
| Подложка листовая XXL 5мм Sheet underlay XXL, 5mm | 42 | м ² | 1,200 | 0,400 | 0,510 | 0,245 | 13 020 | 17 640 | 10 080 |
| Подложка листовая XXL 6мм Sheet underlay XXL, 6mm | 36 | м ² | 1,200 | 0,400 | 0,510 | 0,245 | 11 160 | 15 120 | 8 640 |
| Подложка рулонная 2мм Roll underlay, 2mm | 66 | м ² | 0,520 | 0,520 | 1,110 | 0,300 | 14 784 | 16 896 | 12 144 |
| Подложка рулонная перфорированная 2мм Roll perforated underlay, 2mm | 66 | м ² | 0,520 | 0,520 | 1,110 | 0,300 | 12 144 | 13 728 | 12 144 |
| Полимерная композитная подложка 3мм Duplex Composite polymer underlay 3mm, Duplex | 400 | м ² | 1,200 | 0,820 | 1,250 | 1,230 | 25 600 | 28 800 | 18 400 |
| Полимерная композитная подложка 3мм DomoFlex Composite polymer underlay 3mm, DomoFlex | 400 | м ² | 1,200 | 0,820 | 1,250 | 1,230 | 25 600 | 28 800 | 18 400 |
| Полимерная композитная подложка 3мм DomoFlex Energy Composite polymer underlay 3mm, DomoFlex Energy | 400 | м ² | 1,200 | 0,820 | 1,250 | 1,230 | 25 600 | 28 800 | 18 400 |
| Полимерная композитная подложка 3мм Professional series Composite polymer underlay 3mm, Professional series | 50 | м ² | 0,390 | 0,390 | 1,120 | 0,170 | 21 000 | 25 200 | 21 000 |
| Type of underlay | Packaging, m ² | m ² | Box size, m | | | Box volume, m ³ | Approximate capacity of 86m ³ truck | Approximate capacity of 120m ³ truck | Approximate capacity of 40'HQ container (76m ³) |
| | | | Length | Width | Height | | | | |

*При загрузке в коробках, без палет (loading in boxes, without pallets)

Карта складов Солид Map of Solid warehouses

